



霍尼韦尔音频系统

中国广州市经济开发区东区
骏业路 275 号, 510530
电话: +86 (0)20 28399600
传真: +86 (0)20 28208706

 **TK-AUDIO** 商标属于霍尼韦尔腾高电子系统(广州)有限公司所有

本手册为概况性资料, 如未经霍尼韦尔腾高电子系统(广州)有限公司的书面同意, 不能用于任何其他用途, 不能作为合同的一部分, 不能视为有关产品和服务的一部分, 霍尼韦尔腾高电子系统(广州)有限公司将保留修改有关产品规格设计的权利, 无需事先给予通知。

TKPA_V1.0_CN©2020霍尼韦尔版权所有



TK-AUDIO广播系统
产 品 目 录



随着音视频行业技术的不断发展和用户观念的逐步转变,以低价格去抢占市场的做法难以满足市场的趋势,唯有持续改进产品质量、为客户创造价值才能让品牌在激烈的竞争中发展壮大。作为霍尼韦尔音频系统倾力打造的公共广播和会议系统品牌,TK-AUDIO(中文名:迪科欧)品牌以产品的稳定性、可靠性和服务的专业性为目标,专注于服务国内各学校、商业楼宇、酒店、公园、工厂、会议室、娱乐场所等广播与多媒体应用场景,产品外观设计新颖,产品技术发展成熟。

TK-AUDIO始终将霍尼韦尔的品质保障和专业服务作为品牌的承诺,以客户的长远价值作为品牌的发展核心。依托实力雄厚的霍尼韦尔音频系统体系,TK-AUDIO拥有一支具有国际化视野并扎根中国的精英研发和销售团队。团队拥有敏锐的市场触觉,以及行业内首屈一指的软件和硬件设施,始终把实现客户价值作为工作的目标。在霍尼韦尔全球领先的现代企业管理体系内,质量领先和持续改进构筑了良好的企业文化,致力于为客户研发出高质量的公共广播和会议系统产品。



1 AS-52 系列 IP 网络系统

- 2 AS-52I01SR 网络主机主控软件V1 (C/S)
- 2 AS-52I90R 分控软件
- 3 AS-52I02M 网络主机主控软件V2 (B/S)
- 3 AS-52I02MA 网络主机主控软件(APP)
- 4 AS-52I01SV 网络广播中央控制主机 (电脑一体机)
- 4 AS-52I02S 网络备份主机
- 5 AS-52I01R 网络寻呼麦克风
- 5 AS-52I01R2 可视网络寻呼麦克风
- 6 AS-52I02R 网络寻呼麦克风
- 6 AS-52I02RV 网络寻呼麦克风 (可视)
- 6 AS-52I03R IP 网络可视化控制台
- 7 AS-5211P 网络音频终端 (壁挂)
- 7 AS-5211P2 网络音频终端 (壁挂)
- 7 AS-5211PB 网络音频终端 (壁挂, 定压)
- 7 AS-5211PC 网络音频终端 (壁挂, 定压)
- 8 AS-5213IC 对讲终端
- 8 AS-5213V2 网络可视对讲终端
- 9 AS-5213IP IP 网络对讲终端 (平安城市/景区专用)
- 10 AS-5213PA 网络音频终端 (带对讲、功放)
- 10 AS-5202I 网络音频终端 (壁挂 LCD)
- 11 AS-52302M 网络报警矩阵
- 11 AS-5201P 网络音频终端
- 12 AS-5204P 网络音频前置放大器 (4通道)
- 12 AS-5218D 网络音频终端 (8分区)
- 13 AS-5260IP 网络数字功放
- 13 AS-52120IP 网络数字功放
- 13 AS-52240IP 网络数字功放
- 13 AS-52350IP 网络数字功放
- 13 AS-52500IP 网络数字功放
- 13 AS-521000IP 网络数字功放
- 13 AS-521500IP 网络数字功放
- 14 AS-5214P 网络前置放大器 (4分区)
- 14 AS-5214P-B IP 网络数字功放
- 14 AS-5214P-C IP 网络数字功放
- 14 AS-5214P-D IP 网络数字功放
- 15 AS-5260 IP 网络定压功放音频终端
- 15 AS-52120 IP 网络定压功放音频终端
- 15 AS-52240 IP 网络定压功放音频终端

- 15 AS-52350 IP 网络定压功放音频终端
- 16 AS-5201RC 远程播控器
- 16 AS-5283C IP 网络调音台
- 17 AS-5260E IP 网络防水音柱 (室外, 60W 功率)
- 17 AS-5210S 有源壁挂音箱 (一对)
- 18 AS-5230X IP 网络音箱
- 18 AS-52303WL 无线遥控套件
- 19 AS5273WM 2.4G 无线点播话筒
- 19 AS5275WM 2.4G 教学无线话筒
- 19 AS52301S 短信接口模块

20 AS-82系列 系统介绍

- 21 AS-82系列 系统架构图
- 22 AS-82MCU 主控制单元 (内置功放)
- 23 AS-82EX8 8分区扩展器
- 24 AS-82EX24 24分区扩展器
- 25 AS-82500 500W数字功率放大器
- 26 AS-82MIC 远程呼叫站
- 27 AS-82K4 4按键扩展模块
- 27 AS-82K8 8按键扩展模块

28 模拟系统

- 28 AS-1210PT 十分区寻呼器
- 28 AS-1210R 遥控寻呼麦克风
- 29 AS-1211P 前置放大器
- 29 AS-1212M 十路监听器
- 30 AS-1213D 十分区矩阵器
- 30 AS-1215E 报警信号发生器
- 31 AS-1216T 系统定时器
- 31 AS-1218I 市话接入器
- 32 AS-1220S 强插电源
- 32 AS-1221M 主备功放切换器
- 33 AS-1228S 电源时序器
- 33 AS-1248S 音频矩阵
- 34 AS-32816S 数字音频矩阵 (16路)
- 35 AS-32816R 遥控麦克风
- 36 AS-3225L 避雷器
- 37 AS-3219A 邻层报警矩阵
- 38 AS-600P 带前置定压功率放大器
- 38 AS-1000P 带前置定压功率放大器

- 39 AS-1500 纯后级定压功率放大器
- 39 AS-2000 纯后级定压功率放大器
- 39 AS-2500 纯后级定压功率放大器
- 40 AS-3000 纯后级大功率放大器
- 40 AS-3500 纯后级大功率放大器
- 41 AS-32660A 纯后级定压功率放大器
- 41 AS-32860A 纯后级定压功率放大器

TK-AUDIO 系统配套周边设备

- 42 AS-SA600 多功能播放主机
- 43 AS-M10R 遥控分区寻呼麦克风
- 44 AS-10MP3 Mp3播放器
- 45 AS-DV DVD 光碟机
- 45 AS-F508R 数字调节器
- 46 AS-MAP4P 音源前置放大器
- 46 AS-K3PC 自动定时播放软件
- 47 TKM-100 麦克风 (带四声前奏音)
- 47 TKM-200 麦克风 (带两声前奏音)
- 47 TKM-15 麦克风
- 47 TKM-500WL 麦克风

典型应用

商业楼宇 ▶



医院诊所 ▶



酒店 ▶



学校 ▶



写字楼 ▶



工厂 ▶



- 48 TK-1000A 非平衡转平衡放大器
- 48 TK-1000B 平衡转非平衡放大器

音控系列

- 49 音控开关
- 50 吸顶天花扬声器
- 51 天花扬声器
- 52 壁挂扬声器
- 53 壁挂扬声器
- 54 仿真岩石扬声器
- 55 室内音柱
- 56 室外音柱
- 57 强指向性扬声器
- 58 号角扬声器
- 59 吊球扬声器
- 59 专业广播机柜

解决方案及案例

- 60 解决方案
- 63 行业案例

■ AS-52系列 系统介绍

针对广播点分组变动较频繁、本地化个性化音源播放较为灵活的应用环境,需要一套能满足任意广播点寻址广播,任意编组控制广播,定时音乐铃声广播,与项目网络融合于一体的广播系统。传统的广播系统已很难提供一个较高性价比的解决方案。

TK-AUDIO AS-52公共广播系统通过基于TCP/IP国际标准网络平台,融合最新的数字音频技术,能够实现长距离软矩阵控制,满足多套节目同时广播。AS-52音频终端可实现任意寻址广播、任意配置分区、人性化的定时或手动播放,以及灵活的数字内通功能,致力于个性化本地节目点播,为客户贴身打造各项行业先进功能,营造更好的背景音乐氛围。

AS-52 网络公共广播的突出性能:

- 网络传输无噪音
- 多种热备份选择
- 可通过网络管理软件进行监控
- 备用配件少
- 任何一组输入口可将信号经网络传输到一个或多个输出口
- 一条非屏蔽双绞线(UTP)可传输19路音频信号
- 安装简易
- 可随时进行升级
- 无须复杂的焊接
- 扩展容易,配置灵活
- 多通道的项目性价比高

■ 系统连接图(学校案例)



■ AS-52I01SR 网络主机主控软件V1 (C/S)

特点:

- 终端状态显示
- 工作状态显示
- 定时打铃(自动/手动执行,多套打铃方案)
- 定时节目(自动/手动执行)
- 实时采播(内置调音台、播放器,支持5块声卡同时采播)
- 消防报警(自动/手动执行,支持网络报警)
- 节目库管理(自动搜索硬盘)
- 工作站帐户管理(可设定权限)
- 终端管理(终端改名及分区,设置组播或单播、终端广播权限、终端对讲权限)
- 无限遥控器接受
- 定时开关机
- 系统设置备份及恢复
- 终端IP地址设置



作用:

工作站软件利用IP网络(局域网、广域网)远程登录到服务器,实现远程管理。主要完成话筒广播功能,可应用于以下场合:管理人员通过局域网,可对全体、部分或单个终端喊话。过程不需主控室干预;

系统音频服务器,是数字IP网络广播系统的核心,负责音频流点播服务、计划任务处理、终端管理和权限管理等功能。管理节目库资源,为所有数字广播终端提供定时播放和实时点播服务。为工作站提供数据接口服务和定时编排播放;

完成音频实时采播、节目资源制作功能。通过调音台,接入卡座、DVD、收音机、MP3播放器、话筒等模拟音频信号,实时采集压缩后直播到各数字广播终端。音频服务器软件可以将传统的音频节目转换成数字节目存储到系统服务器中,保护现有的音频资源,减少音频节目制作的工作量,方便重复利用和同时使用。

■ AS-52I90R分控软件

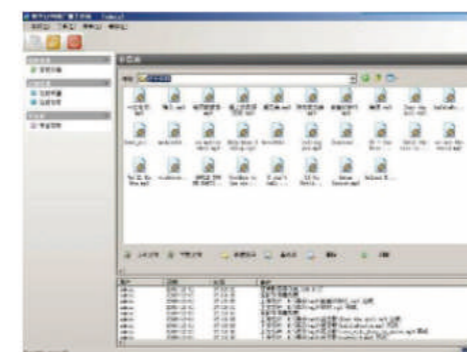

- 实时采播(内置录音、播放器)
- 定时采播
- 定时节目远播管理
- 节目库远程管理(上传、下载)

AS-52I02M 网络主机主控软件V2 (B/S)

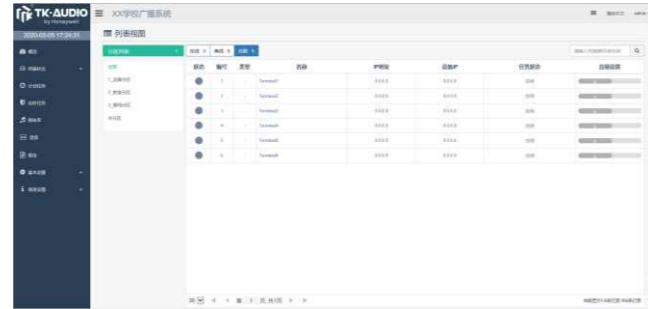
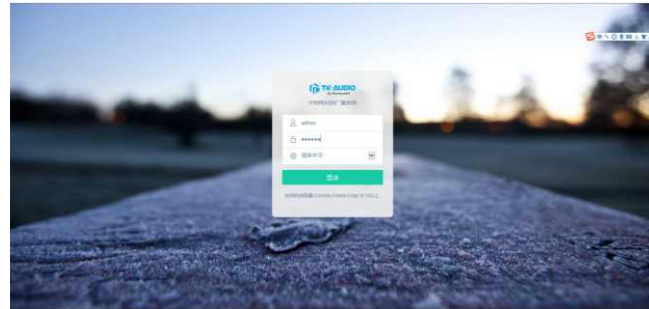

作用:

管理调度所有IP控制台、寻呼话筒、对讲终端和广播终端。

特点:

- 系统采用B/S架构,跨平台应用,方便维护、升级;
- 涵盖传统广播系统功能:包含定时打铃任务,业务讲话广播、背景音乐、电台转播和消防报警广播等;可进行分区管理、广播权限等设置;
- 节目资源库,维护系统所需各种音频文件,供终端播放;
- 统一管理系统内终端,主界面显示各终端当前工作状态,远程批量调节终端音量;
- 系统概览,可快速了解系统内终端在线情况、系统资源占用情况、各种类型任务状态等,对系统运行一目了然;
- 支持离线广播,可将要播放的媒体文件提前推送到终端保存,终端按照预设的播放策略进行播放;
- 呼叫转移:系统具有占线转移、关机转移、无响应转移和人工转移的方案策略设定;
- 后台录音:系统支持广播、对讲、监听内容录制在服务器硬盘中,录音文件支持多种方式查询,查询出的录音文件支持导出功能;

- 报告查询功能:可查看系统各种状态、应用日志、系统日志等报告,及时、准确了解系统状态;
- 用户管理:可添加删除用户帐户,并设定其角色,每个角色权限范围可自定义,包括功能权限和操作终端权限;
- 支持主服务器和备用服务器热切换,支持系统崩溃自动恢复;
- 多级服务器管理:支持搭建多级服务器架构,根据用户地域管理部署;
- 集群服务器:支持集群分布式服务器,实现终端大规模扩容;
- 支持对终端音量策略设置,可配置模拟输入音量:包括MIC、AUX的音量,可配置数字信号音量:包括音乐、对讲、广播、消防的音量从静音和1~100范围可调;
- 接口协议:提供HTTP API接口协议与其它系统平台集成整合。第三方软件可直接控制对讲和广播,并接收终端当前状态;与监控系统配合,可由监控系统控制通话开关,或通话时自动切换监控画面。

AS-52I02MA 网络主机主控软件(APP)

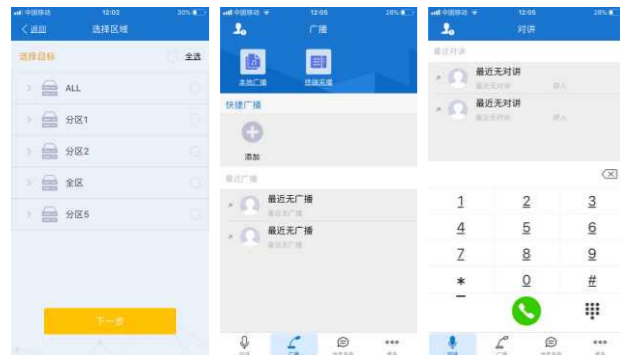

作用:

运行在Android或iPhone手机,远程管理权限内的终端。

特点:

- 通过Wifi无线网络登录到服务器,实现远程管理;
- APP操作的终端范围和功能,均在服务器上进行权限管理,确保安全性;
- 实现以下功能:
 - A. 查看终端的运行状态、音量、任务等信息;
 - B. 广播功能,对指定分区广播喊话或音乐;
 - C. 对讲功能,对指定终端双向对讲;
 - D. 可管理服务器的音频节目。

AS-52I01SV 网络广播中央控制主机(电脑一体机)



特点:

- 17.3英寸高亮度LCD液晶显示屏,电阻式触摸屏,高清低功耗;
- 高强度铝合金面板,表面拉丝处理;
- 稳定可靠:采用纯工控平台设计,100-240V宽压输入,可抗接触式4KV强电磁干扰;
- 高性能,高扩展性:支持Intel Core I3/I5/I7全系列CPU,支持多PCI、PCI-E扩展。

设备型号	AS-52I01SV
屏幕尺寸	17.3 inches
屏幕	1920*1080分辨率,触摸屏
工作环境	环境温度:-20°C To 60 °C;相对湿度:≥75%
硬盘	128G SSD
内存	DDR3 4GB,1600MHz
CPU	Intel® Core™ i3-4170
信噪比	LINE:68dB;MIC:70dB
失真度	1KHz <0.1%
输入电平	LINE:380mV MIC:385mV
输出电平	LINE:1.475V MIC:1.47V
电源	AC 100-240V ±10% 50/60Hz
产品尺寸 (宽×高×深)	484(W)×296.6(H)×303(D) mm
包装箱尺寸 (宽×高×深)	594(W)×533(H)×554(D) mm
净重	13.156Kg
毛重	37.4Kg

AS-52I02S 网络备份主机



特点:

- 采用实时嵌入式操作系统,高稳定性和高可靠性;
- 机架式设计(2U),高速工业级(ARM+DSP)芯片,启动时间≤2秒,具有TFT4.3寸液晶屏及控制键;
- 统一管理寻呼话筒/终端的任务调度,即时显示终端状态,系统容量可达1000台音频终端;
- 内置1路实时音频编码器,将外部模拟音频进行数字化处理,信号处理延迟低于10毫秒;
- 支持SD卡存储定时节目,内置FLASH,支持U盘;
- 内置节目定时播放功能,可将服务器的定时任务及MP3文件导出到SD卡中,实现自动对终端广播(支持5路节目同时广播)。该方式不依赖于服务器,可在服务器关闭的情况下使用;
- 可选配通话手柄,实现单向喊话和双向对讲功能;
- 标准RJ45网络接口,有以太网口的地方即可接入,支持跨网段和跨路由。

设备型号	AS-52I02S
电源、功耗	AC100-240V ≤20W
网络通讯协议	TCP、UDP、ARP、ICMP、IGMP
网络芯片速率	10/100Mbps
音频编码	MP2/MP3/PCM/ADPCM
频响、音频采样	250Hz-19KHz; 8kHz~44.1kHz, 16位
传输速率	16kbps-192kbps
信噪比	≥90dB
网络声音延迟	广播延迟≤100ms, 对讲延迟≤30ms
显示屏	TFT 4.3" LCD 480x272
音频接口	1路线路输入、1路线路输出、1路话筒输入
其他接口	2路短路输入、2路短路输出、1路受控电源输出
工作温度、湿度	-10°C-50°C, ≤80%RH (结露)
产品尺寸、净重	485x398x88mm; 5.6 kg
包装尺寸、毛重	555x520x170mm; 6.3 kg

■ AS-52I01R网络寻呼麦克风



特点:

- 具有TFT真彩液晶屏及控制键;
- 采用高速工业级双核(ARM+DSP)芯片, 启动时间≤1秒;
- 音频线路输出, 接驳外部功放实现声音播放;
- 强大的远程实时监听功能;
- 有以太网口地方即可接入。

设备型号	AS-52I01R
电源电压	DC9V/2.5A
功耗	≤5W
功能部件接口	音频输入
	音频输出
	电源输入
	网络输入
	话筒输入
支持的网络通讯协议	TCP/IP、UDP、ARP、ICMP、IGMP协议
网络芯片速率	10/100Mbps
音频编码	MP2/MP3/PCM/ADPCM
音频采样、位率	8kHz~44.1kHz, 16bit, 8kbps-320kbps
信噪比	>80dB
频响	60Hz-10kHz
显示屏	TFT 1.8" LCD 128x160

■ AS-52I01R-2 可视网络寻呼麦克风



作用:

安装在主控室, 可进行单向广播、监听和双向对讲。

特点:

- 专业寻呼话筒组合式外型, 具有真彩液晶屏, 33个功能按键;
- 采用高速工业级芯片, 启动时间≤1秒;
- 广播喊话可选择分区, 具有红色提示灯, 通话自动点亮;
- 内置3W扬声器和话筒咪头, 接收广播和免提通话和监听;
- 支持显示来电去电中文名称, 来电语音播报;
- 呼叫彩铃, 可设置“呼叫接通、对方正忙和挂断提示”的语音文件;
- 可触发指定终端的外接警灯闪烁;
- 支持无服务器情况下的脱机对讲(发起和接收);
- 带1路报警输出或1路报警输入接口, 用于外部联动;
- 可选配内置高清数字摄像头, 支持双向视频通话;
- 可选配扩展板(最多级联8块), 带16个直选键、双液晶屏显示;
- 可选配听筒板, 摘听筒时, 声道自动切换;
- 可单独选配麦克风显示板AS-52I01R-2-HV, 扩展板AS-52I01R-2-LV, 听筒板AS-52I01R-2-T。

设备型号	AS-52I01R-2
电源功耗	DC12V, <5W
网络通讯协议	TCP、UDP、ARP、ICMP、IGMP
网络芯片速率	10/100Mbps
音频编码	MP2/MP3/PCM/ADPCM
音频采样	8kHz - 44.1kHz, 16位
传输位率	8kbps-320kbps
信噪比	>85dB
频响	60Hz-9kHz
网络声音延迟	广播延迟≤100ms, 对讲延迟≤30ms
显示屏	4.3寸真彩液晶屏
音频接口	1路线路输入、1路线路输出、1路麦克输入、1路耳机输出
尺寸	254x134x32.5mm

■ AS-52I02R 网络寻呼麦克 / AS-52I02RV 网络寻呼麦克风(可视)



作用:

安装在主控室或领导办公室, 可进行单向广播、监听和双向对讲。

特点:

- 专业控制台设计, 坚固耐用, 高档铝合金面板, 全金属机身;
- 具有7寸数字真彩显示屏, 电容式触摸屏, 分辨率800*480;
- 内置3W扬声器和话筒咪头, 用于免提通话、接收广播和监听(数字降噪);
- 可对全区、分区、个别终端进行喊话广播;
- 文件广播和预录音广播功能, 可将本地音频文件或录音广播给指定终端;
- 具有红色紧急按键, 支持一键呼叫分区, 一键呼叫全区广播;
- 支持来/去电显示功能, 具有常用通信电话簿查询功能;
- 支持USB和TF卡插入, 点播音频文件广播到前端;
- 内置Flash存储, 可以存储音频、配置信息及备份, 支持远程修改和升级;
- 标准RJ45接口, 有以太网口的地方即可接入, 支持跨网段和跨路由;
- AS-52I02RV为可视网络寻呼麦克风: 500万像素, CSI接口, 视角70°。

设备型号	AS-52I02R / AS-52I02RV
电源功耗	DC24V, ≤20W
网络通讯协议	TCP、UDP、ARP、ICMP、IGMP
网络芯片速率	10/100Mbps
音频编码	MP2/MP3/PCM/ADPCM
音频采样	8kHz - 44.1kHz, 16位
传输位率	8kbps-320kbps
信噪比	>85dB
频响	71Hz-18kHz
网络声音延迟	广播延迟≤100ms, 对讲延迟≤30ms
显示屏	TFT7寸屏, 分辨率800 x 400
音频接口	1路线路输入、1路线路输出、1路麦克输入、1路耳机输出
尺寸	254x134x32.5mm

■ AS-52I03R IP网络可视化控制台



作用:

安装在主控室或领导办公室, 可进行单向广播、监听和双向对讲。

特点:

- 专业控制台设计, 可桌面放置、壁挂安装和嵌入式安装;
- 具有10.2寸数字真彩显示屏, 电容式触摸屏, 分辨率达1280*800;
- 内置高清数字摄像头(具有硬件遮挡功能, 保护隐私), 采用H.264编码;
- 内置3W扬声器和话筒咪头, 用于免提通话、接收广播和监听(数字降噪);
- 可对全区、分区、个别终端进行喊话广播;
- 文件广播和预录音广播功能, 可将本地音频文件或录音广播给指定终端;
- 具有红色紧急按键, 支持一键广播到预设分区;
- 支持来/去电显示功能, 来电语音播报;
- 仿调音台操作界面, 音源控制直观便捷;
- 支持无服务器情况下的脱机广播。

设备型号	AS-52I03R
电源, 功耗	DC12V或POE IEEE802.3af, ≤20W
网络通讯协议	TCP、UDP、ARP、ICMP、IGMP、HTTP、FTP
网络芯片速率	10/100Mbps
音频编码	MP2/MP3/PCM/ADPCM
音频采样, 位率	8kHz~44.1kHz, 16位, 8kbps-320kbps
视频传输位率	96kbps-2048kbps
摄像头	CMOS
信噪比	≥70dB
频响	60Hz-7KHz
网络声音延迟	≤30ms
显示屏	TFT 10.2寸屏, 分辨率1280x800
尺寸	336x210x32.5mm

AS-5211P/AS-5211P-2/AS-5211P-B/AS-5211P-C 网络音频终端(壁挂)



作用:

适合办公室、普通教室和会议室等场所。

特点:

- 壁挂式设计, 体积超小巧, 不占用宝贵的空间;
- 采用高速工业级双核(ARM+DSP) 芯片, 启动时间 ≤ 1 秒;
- 内置D类数字功放, 带2x10W或2x30W功率输出(8 Ω 定阻) 输出, 完美音质, 发热小功效更高;
- 具有1路模拟音源输入, 并带本地音量调节旋钮; 1路线路输出, 可扩展功放;
- 状态灯指示, 可以实时显示终端各种状态(如登陆、掉线、任务状态);
- 具有一路短路输入、一路短路输出接口;
- 支持远程配置, 具有在线升级功能;
- 标准RJ45网络接口, 有以太网口的地方即可接入, 支持跨网段和跨路由;
- 可选配: AS-5273WM 2.4G无线点播话筒;
- AS-5211P/AS-5211P-2为定阻式网络音频终端; AS-5211P-B/AS-5211P-C为定压式网络音频终端;
- 如需要选配无线点播话筒, 则终端需要选购AS-5211P-WM/AS-5211P-2-WM

设备型号	AS-5211P	AS-5211P-2
电源, 功耗	DC24V, ≤ 25 W	DC24V, ≤ 70 W
网络通讯协议	TCP、UDP、ARP、ICMP、IGMP	
网络芯片速率	10/100Mbps	
音频编码	MP2/MP3/PCM/ADPCM	
音频采样, 位率	8kHz-44.1kHz, 16bit 8kbps-320kbps	
信噪比, 频响	>80dB, 60Hz-20kHz	
网络声音延迟	广播延迟 ≤ 100 ms	
输出功率	2x10W (8 Ω 定阻)	2x30W (8 Ω 定阻)
音频接口	1路线路输入、1路线路输出、1路功率输出	
其他接口	1路短路输出、1路短路输入	
工作温度、湿度	-10 $^{\circ}$ C~50 $^{\circ}$ C, $\leq 80\%$ RH(无结露)	
产品尺寸、净重	132x150x35mm; 0.5kg	132x150x35mm; 0.5kg
包装尺寸、毛重	340x210x80mm; 0.8kg	340x210x80mm; 0.8kg

设备型号	AS-5211P-B	AS-5211P-C
功率	60W	100W
功耗	≤ 75 W	≤ 135 W
电源电压	AC220V 50Hz	
功能部件接口	音频输入/输出 / 报警输出 / 网络输入 / 数字音频功率输出	
支持的网络通讯协议	TCP/IP、UDP、ARP、ICMP、IGMP协议	
网络芯片速率	10/100Mbps	
音频编码	MP2/MP3/PCM/ADPCM	
音频采样	22.050kHz~44.1kHz, 16bit	
传输位率	16kbps-192kbps	
信噪比, 频响	>75dB, 60Hz-10kHz	
规格大小	337x283x55mm	

AS-5213IC 对讲终端



特点:

- 采用6mm厚铝面板, 带防刺戳保护装置和专用螺丝, 防范人为破坏;
- 防护等级IP54(须配防水罩), 可嵌入墙壁或外装(配底盒);
- 双呼叫键设计(其中一个可作为报警键), 实现全双工对讲;
- 内置扬声器和话筒咪头, 免提通话和接收广播;
- 终端带2路短路输出, 可控制警灯; 带2路短路输入, 可外接按钮;
- 可选配内置摄像头(CCD/3.6mm镜头/带补光灯), 提供模拟视频输出;
- 有以太网口的地方即可接入, 跨网段和跨路由。

设备型号	AS-5213IC
电源, 功耗	DC 24V, ≤ 8 W
接口	1个RJ45, 2路短路输入, 2路短路输出, 1路线路输出 1 RJ45, 2 Alarm in, 2 Alarm out, 1 line out
尺寸	面板正面尺寸:191*101mm 暗装底壳尺寸:175*85*45mm 明装底壳尺寸:189*99*40mm
重量	1.3kg
工作温度、湿度	-20 $^{\circ}$ C -70 $^{\circ}$ C, 10-90%

AS-5213V2 网络可视对讲终端



作用:

报警、广播对讲以及视频功能, 适用于监狱。

特点:

- 采用6mm厚铝面板, 带防刺戳保护装置和专用螺丝, 防范人为破坏;
- 防护等级IP54(须配防水罩), 可嵌入墙壁或外装(配底盒);
- 双呼叫键设计(其中一个可作为报警键), 实现全双工对讲;
- 内置扬声器和话筒咪头, 免提通话和接收广播;
- 终端带2路短路输出, 可控制警灯; 带2路短路输入, 可外接按钮;
- 有以太网口的地方即可接入, 跨网段和跨路由;
- 内置摄像头(CCD/3.6mm镜头/带补光灯), 提供模拟视频输出。

设备型号	AS-5213V2
电源, 功耗	DC 24V, ≤ 8 W
接口	1个RJ45, 2路短路输入, 2路短路输出, 1路线路输出 1 RJ45, 2 Alarm in, 2 Alarm out, 1 line out
尺寸	面板正面尺寸:191*101mm 暗装底壳尺寸:175*85*45mm 明装底壳尺寸:189*99*40mm
重量	1.3kg
工作温度、湿度	-20 $^{\circ}$ C -70 $^{\circ}$ C, 10-90%

■ AS-5213IP IP 可视对讲终端(平安城市/景区专用)



特点:

- 坚固耐用,全金属外壳防暴防水,防护等级IPX6,可固定在竖杆上;
- 单键呼叫(在服务器设定呼叫目标),实现全双工对讲;
- 终端具有10W扬声器和话筒咪头,免提通话和接收广播;
- 内置50W数字功放模块,可外接音柱或号角(8欧定阻);
- 内置1080P、广角摄像头,带红外补光,采用H.264编码,实现可视对讲;
- 终端符合国际标准ONVIF接口协议,可直接接入主流NVR等存储设备,实现音视频同步录制,以备溯源;
- 兼容标准SIP协议,可单独接入VOIP电话系统(Asterisk等主流IP-PBX);
- 支持无服务器情况下的脱机对讲(发起和接收);
- 喧哗报警,当检测环境音量持续超过预设范围,向服务器报警;
- 防拆报警,当设备被拆离底壳时,主动向服务器报警;
- 带2路报警输入,可外接报警按钮;
- 带1路受控电源输出(DC12V/500mA),直接驱动警灯(设备自带),带1路开关量报警输出,可联动控制其他设备;
- 标准RJ45接口,有以太网口的地方即可接入,跨网段和跨路由。

设备型号	AS-5213IP
电源、功耗	DC24V/5A, ≤80W
音频输出功率	2*8Ω/20W 或1*4Ω/40W
功能部件接口	1个RJ45口, 2路报警输入, 1路开关量报警输出, 1路12V受控输出, 1路音频线路输出, 1路音频功率输出, 1路线路输入
支持的网路通讯协议	TCP/IP、UDP、ARP、ICMP、IGMP、SIP、HTTP、FTP、ONVIF
网络芯片速率	10/100Mbps
音频编码	PCM/ADPCM/WAV
总谐波失真	≤0.3%, 1kHz
信噪比	≥86dB (A计权)
频率响应	60Hz-9kHz
音频采样、位率	8kHz~44.1kHz, 16bit, 8kbps-320kbps
视频传输速率	16kbps-2Mbps
摄像头	CMOS
防护等级	IP66
工作温度/湿度	-30°C~55°C / ≤90%RH(无结露)
尺寸、重量	261x120x417mm, 9.5kg

■ AS-5213PA 网络音频终端(带对讲、功放)



作用:

全面的辅助教学功能, 特别适合教室使用。

特点:

- 壁挂式设计, 高档铝拉丝面板, 顶部接口带防尘盖, 启动时间≤1秒;
- 具有3寸高亮液晶屏(128x64)、控制键和红外遥控, 可点播服务器的英语素材;
- 内置数字功放, CD级声音输出, 实现打铃、领导讲话、英语听力播放;
- 带监听咪头, 主控室监听教室现场实况;
- 在本机可向其它音频终端广播喊话(需授权), 可呼叫主控室双向对讲;
- 本地扩音(带线路输入和话筒输入), 电脑可通过终端扩音输出, 有三级优先: 网络音频>本地话筒>本地线路输入;
- 可选配U盘播放、2.4G无线话筒模块、定压备份广播(接入100V定压广播线路作为备用, 符合教委重要考试必须有备用系统, 双路同时工作的要求)。

■ AS-5202I 网络音频终端(壁挂LCD)



作用:

全面的辅助教学功能, 特别适合教室使用。

特点:

- 壁挂式设计, 高档铝拉丝面板, 顶部接口带防尘盖, 启动时间≤1秒;
- 具有3寸高亮液晶屏(128x64)和红外遥控, 可点播服务器的英语素材;
- 内置数字功放, CD级声音输出, 实现打铃、领导讲话、英语听力播放;
- 带监听咪头, 主控室监听教室现场实况;
- 本地扩音功能(带线路输入和话筒输入), 电脑音频可通过终端扩音输出, 具有三级优先: 网络音频>本地话筒>本地线路输入;
- 可选配2.4G无线话筒模块、定压备份广播(接入100V定压广播线路作为备用, 符合教委重要考试必须有备用系统, 双路同时工作的要求)。带定压备份AS-5202I(CV), 定压备份+无线模块和话筒AS5202I(CV-WM)。

设备型号	AS-5213PA	AS-5202I
电源、功耗	DC12V, ≤25W	DC12V, ≤22W
网络通讯协议	TCP、UDP、ARP、ICMP、IGMP	
音频采样、位率	8 kHz - 44.1 kHz, 16位, 8 kbps-320 kbps	
信噪比、频响	≥75dB (A计权), 30Hz-13kHz	
网络声音延迟	广播延迟≤100 ms, 对讲延迟≤30ms	广播延迟≤100 ms,
输出功率	2x6W(8Ω)	
音频接口	1路话筒输入1路线路输入、1路线路输出、1路功率输出	
其他接口	1路短路输出、1个USB接口(选配)、1个定压备份输入(选配)	
尺寸	256x186x50 mm	256x186x50 mm

AS-52302M 网络报警矩阵



特点:

- 32路报警短路输入接口, 8路短路输出接口;
- 系统中可使用任意多个网络报警矩阵;
- 自动发送报警信息到服务器, 服务器执行相应报警播放任务 (支持邻层/全区报警);
- 有以太网口地方即可接入, 支持跨网段和路由。

设备型号	AS-52302M
电源	AC220V, 50Hz
功耗	15W
尺寸	484x260x44mm
重量	2.3KG

AS-5201P网络音频终端



特点:

- 机架式设计, 可安装在标准的机柜, 也可放在桌面上;
- 外形时尚, 安装方便, 音质清晰;
- 自由点播, 接收广播;
- 集成话筒放大电路, 通过调节自带的音量电位器可以接驳话筒、无线话筒或线路音源;
- 带外部音频输出接口, 可外接功放机;
- 标准RJ45网络接口, 有以太网口地方即可接入, 支持跨网段和跨路由;
- 可以“手动/自动”控制功放电源的开启和关闭;
- 带一路24V/1000mA容量的短路输出接口;
- 实时监听网内任一终端音频;
- 可选配: 一路24V/1000mA容量的短路输出接口。

设备型号	AS-5201P
电源电压	AC220V
支持的网络通讯协议	TCP/IP、UDP、ARP、ICMP、IGMP协议
网络芯片速率	10/100Mbps
音频采样、位率	8kHz~44.1kHz, 16bit, 8kbps-320kbps
信噪比	>80dB
频响	60Hz-10kHz
接口	3个RJ45网口、1路线路输入、1路线路输出、1路短路输出、1路24V强切输出(选配)、1路电源输入、1路电源输出、1个程序升级口
工作温度、湿度	-10°C~50°C, ≤90%RH (无结露)

AS-5204P 网络音频前置放大器



设备型号	AS-5204P
电源、功耗	AC220V, ≤40W
网络通讯协议	TCP、UDP、ARP、ICMP、IGMP
网络芯片速率	10/100 Mbps
音频编码	MP2/ MP3/PCM/ ADPCM
音频采样位率	8 kHz~44.1 kHz, 16位, 8 kbps-320 kbps
信噪比, 频响	>65dB, 60Hz-20kHz
网络声音延迟	广播延迟≤30ms
音频接口	4 路线路输入、4 路线路输出
其他接口	4个RJ45, 4路短路输入, 4路短路输出
尺寸	483 x 408 x44mm

特点:

- 机架式设计 (1U)、防蚀铝拉丝面板、采用硬件音频编码;
- 4路独立网络解码芯片, 可同时解码四路数字音频, 支持TCP/IP、UDP、IGMP(组播)协议, 实现网络化传输16位立体声CD音质的音频信号;
- 支持DHCP, 兼容路由器、交换机、网桥网关、Modem、Internet、2G、3G、4G、组播、单播等任意网络结构;
- 4路模拟音频输入(端子插座), 4路同时编码、高品质的数字音频传输, 可同时外接4台功率放大器; 4路线路 (AUX) 输出接口;
- 4路输入通道可通过网络远程进行音量调节、每路音量可单独调节、可将每路通道输入的音频作为音源分别传输到任意指定的终端进行还原;
- 内置4路报警输入、4路报警输出用于联动触发, 可输出报警无电压信号到第三方设备实现联机自动控制、适应于与外部设备联动的场合;
- 超低的网络声音传输延时、广播延时低于30ms;
- 标准RJ45网络接口、有以太网口的地方即可接入、支持跨网段和跨路由。

AS-5218D 网络音频终端(8分区)



设备型号	AS-5218D
电源、功耗	AC220V, ≤5W
网络通讯协议	TCP、UDP、ARP、ICMP、IGMP
网络芯片速率	10/100 Mbps
音频编码	MP2/ MP3/PCM/ ADPCM
音频采样位率	8 kHz~44.1 kHz, 16位8kbps-320kbps
信噪比, 频响	>75dB, 60Hz-20kHz
网络声音延迟	广播延迟≤100ms
音频接口	1路线路输入、1路线路输出、1路话筒输入
其他接口	8路分区输出、8路短路输出、1路受控电源、1路强切音控器输出
尺寸	483 x 256 x44mm

作用:

输出到外部定压功放, 用于大厅、走廊、室外等扩声范围较大的区域。

特点:

- 独特的8分区功能, 适合于需要分区多, 音源相同的环境;
- 将定压功放的功率线接回到音频终端, 然后由终端分区输出至音箱 (分区的选择在系统服务器远程控制, 无需在终端上操作);
- 同时带8路短路输出。

■ AS-5260IP / AS-52120IP / AS-52240IP / AS-52350IP / AS-52500IP / AS-521000IP / AS-521500IP 网络数字功放

特点:

- 1U交换机外形设计,使设备更网络家族化。
- 简约人性化工程设计,前面板显示状态信号,开关及音量旋钮后置,减少非专业化的操作,降低维护故障。
- 内置高效率数字功放,定压100V输出,效率高达90%以上。
- 带前置信号输入功能(1路话筒输入、2路辅助线路输入、1路网络音频),各音频通道均有独立的音量调节。同时线路输入支持平衡输入,有效减少系统连接时的接入噪声,提高系统的信噪比。
- 内置大容量存储器,支持远程更新定时任务和报警触发任务。
- 支持离线广播。当网络中断时、可自动开启本地播放。
- 具有1路报警输入、1路报警输出,联动周边设备。
- 国际通用的宽电压供电设计,电源电压适应能力强。
- 内置完备的保护电路,支持过载、过热保护等多种保护功能,支持电源及线路防雷击及浪涌保护。
- 标准RJ45接口,有以太网口地方即可接入,支持跨网段和跨路由。



型号	AS-5260IP	AS-52120IP	AS-52240IP	AS-52350IP	AS-52500IP	AS-521000IP	AS-521500IP
电源	AC100V~240V 50Hz~60Hz(支持共模4K,差模2K雷击浪涌保护)						
功耗	<90W	<160W	<310W	<420W	<580W	<1200W	<1800W
网络通讯协议	TCP/IP, UDP, ARP, ICMP, IGMP						
网络芯片速率	10/100Mbps						
音频编码	MP3/PCM/ADPCM/G711.a/G711.u/G729						
音频采样、位率	8kHz~44.1kHz, 16bit, 8kbps~320kbps						
信噪比、频响	60W	120W	240W	350W	500W	1000W	1500W
输出功率(定压100V)	AUX1: ≥84dB AUX2: ≥84dB MIC: ≥80dB, 60Hz~18kHz						
接口	1路话筒输入, 1路线路输入, 1路线路输出, 1路报警输入, 1路报警输出						
其他接口	1个SD卡插口						
工作温度、湿度	-10°C~+50°C, ≤90%RH(无结霜)						
产品尺寸、净重	440×300×44mm, 3.45kg						

■ AS-5214P 网络前置放大器(4分区)



作用:

适合广域网分布式使用,既支持联网管理,也能做为独立的小系统。

特点:

- 前置3路音频输入(网络音频、本地线路输入、本地MIC输入),每路独立调节音量,统一音调控制;
- 具有4.3寸TFT真彩液晶屏、控制旋钮;
- 支持本地SD卡、内置Nandflash播放,音频文件内容远程更新;
- 待机功率低,无声音输出时自动关闭功放部分电源;
- 提供音频线路输出,扩展外部功放。

型号	AS-5214P
电源电	AC220V 50Hz
显示屏	TFT 4.3' 真彩
接口	话筒输入口, 线路输入口, 线路输出口, 网络输入口, 短路输入口, 短路输出口, AC220V电源输入口
扬声器输出	70V; 100V & 4~16Ω
输入灵敏度 & 输入阻抗	MIC 1: 3mV/600Ω; MIC 2, 3: 110mV/600Ω; AUX 1, 2: 230mV/10KΩ
频响	50Hz~18KHz(+1dB, -3dB)
总谐波失真	≤0.5% at 1KHz, 1/3 输出功率
信噪比(S/N)	MIC 1: 66dB; MIC 2, 3: 80dB; AUX 1, 2: 75dB
音调	低音(Bass): ±10dB at 1300Hz; 高音(Treble): ±10dB at 10KHz
支持的网路通讯协议	TCP/IP, UDP, ARP, ICMP, IGMP协议
网络芯片速率	10/100Mbps
音频编码	MP2/MP3/PCM/ADPCM
音频采样	8kHz~44.1kHz, 16bit
传输速率	16kbps-192kbps
音频采样、位率	8kHz~44.1kHz, 16bit, 8kbps-320kbps
工作温度、湿度	-10°C~+50°C, ≤90%RH(无结露)
产品尺寸	483x398x88mm

■ AS-5214P-B/AS-5214P-C/AS-5214P-D IP网络数字功放



作用:

适合广域网分布式使用,既支持联网管理,也能做为独立的小系统。

特点:

- 网络型带前置定压功放(100V输出),启动时间<1秒;
- 前置3路音频输入(网络音频、本地线路输入、本地MIC输入),每路独立调节音量,统一音调控制;
- 具有4.3寸TFT真彩液晶屏、控制旋钮;
- 有120W、240W、350W三种功率可供选择;
- 支持本地SD卡、内置Nandflash芯片播放,音频文件内容远程更新;
- 待机功率低,无声音输出时自动关闭功放部分电源;
- 提供音频线路输出,扩展外部功放。

型号	AS-5214P-B	AS-5214P-C	AS-5214P-D
额定输出功率	120W	240W	350W
功耗	<160W	<300W	<420W
电源	~220V 50Hz(共模4K,差模2K)		
显示屏	TFT 4.3' 真彩		
功率输出	带2kV 防雷设计		
扬声器输出	定压100V & 定阻8~16Ω(不可同时使用)		
输入灵敏度 & 输入阻抗	MIC1: 3.5mV/600Ω	MIC2,3: 100mV/600Ω	
频响	AUX1,2: 250mV/10KΩ		
总谐波失真	MIC1: 80Hz~14KHz; MIC2,3 & AUX1,2: 60Hz~16KHz		
信噪比(S/N)	≤0.5% at 1KHz, 1/2 输出功率		
散热	MIC1: ≥65dB MIC2,3: ≥80dB AUX1,2: ≥82dB		
保护	由前往后强制风冷,散热器温度55度时启动内置风扇		
网络通讯协议	过流、短路、过热保护、交流保险丝		
网络芯片速率	TCP/IP, UDP, ARP, ICMP, IGMP协议		
音频编码	10/100Mbps		
音频采样、位率	MP2/MP3/PCM/ADPCM		
工作温度、湿度	8kHz~44.1kHz, 16bit, 8kbps-320kbps		
产品尺寸	-10°C~+50°C, ≤90%RH(无结露)		
	483x398x88mm		

AS-5260 / AS-52120 / AS-52240 / AS-52350 IP网络定压功放音频终端



特点:

- 内置网络音频解码模组，具有独立的WAV、MP3双解码芯片；
- 采用高性能数字功率放大器，关键性元件采用国外进口元件，具有高效率、高性能、低失真度，音质更完美；
- 功率输出部分经过内部隔离变压器完全隔离，安全性、可靠性更高；
- 采用1U机架式设计，占用空间更小，重量更轻；
- 蓝底液晶屏显示，有更好的视觉效果；
- 所有音频输入通道全部由一个旋钮调节，更显简洁；
- 五级优先级自由设定，灵活性更高，更改优先级时可直接通过面板调节，不需要再打开机柜进行繁琐的线路调整；
- 具有机内温度显示及自动温度调节、控制功能，散热风扇会根据温度自动开启与关闭并自动控制运转速度；
- 可自动检测音源的有无，自动开关功率放大器部分，减小待机功耗；
- 具有完善的过载、短路保护功能，即使整天短路工作都不会损坏功放，过载、短路故障排除后能自动退出保护状态；
- 功率输出部分电压自动限幅，不至声音调得太大而损坏喇叭。

型号	AS-5260	AS-52120	AS-52240
输出功率	60W	120W	200W
输出方式	100V定压输出	100V定压输出	100V定压输出
线路输入灵敏度	300mV	300mV	300mV
话筒输入灵敏度	25mV (动圈), 200mV (会议)	25mV (动圈), 200mV (会议)	25mV (动圈), 200mV (会议)
频响	60Hz-16kHz	60Hz-16kHz	60Hz-16kHz
失真	<0.3%, 1kHz 1/2功率	<0.3%, 1kHz 1/2功率	<0.3%, 1kHz 1/2功率
信噪比	≥78dB	≥78dB	≥78dB
保护	过流短路过热保护, 交流保险丝	过流短路过热保护, 交流保险丝	过流短路过热保护, 交流保险丝
电源	-220V 50 Hz	-220V 50 Hz	-220V 50 Hz
功耗	120W	160W	300W
尺寸	483 x 410 x 44 mm	483 x 410 x 44 mm	483 x 410 x 44 mm
重量	5 kg	6 kg	7 kg



型号	AS-52350
额定输出功率	350W
功耗	<420W
电源	~220V 50Hz (共模4K, 差模2K)
显示屏	LCD 144x32
功率输出	带2kV 防雷设计
扬声器输出	定压100V&定阻8~16Ω (不可同时使用)
输入灵敏度 & 输入阻抗	MIC1: 3.5mV/600Ω; MIC2,3: 100mV/600Ω; AUX1,2: 250mV/10KΩ
频响	MIC1: 80Hz~14KHz; MIC2,3 & AUX1,2: 60Hz~16KHz
总谐波失真	≤0.5% at 1KHz, 1/2 输出功率
信噪比(S/N)	MIC1: 65dB MIC2,3: 80dB AUX1,2: 82dB
散热	由前向后强制风冷, 散热器温度55度时启动内置风扇
保护	过流、短路、过热保护、交流保险丝
网络通讯协议	TCP/IP、UDP、ARP、ICMP、IGMP协议
网络芯片速率	10/100Mbps
音频编码	MP2/MP3/PCM/ADPCM
音频采样、位率	8kHz~44.1kHz, 16bit, 8kbps-320kbps
工作温度、湿度	-10°C~+50°C, ≤90%RH (无结露)
产品尺寸	483 x 398 x 88mm

AS-5201RC 远程播控器



特点:

- 用于学校操场播音，壁挂式5寸真彩液晶屏（中英文界面）启动时间≤1秒；
- 带8路音频输入(6路话筒输入，2路线路输入)，1路音频输出(1路录音输出)；通过网络对其他IP音频终端远程播放(分区或全区)，播音音量可调节；
- 可点播服务器节目和插入U盘做为音源播放并能控制暂停/快进/快退；
- 一键式广播功能(具有8个可编程广播按键，预设节目源和目标分区)，可选配无线遥控器(其数字键也是用于一键广播，500米范围)；
- 有以太网口地方即可接入，支持自动获取IP地址。

型号	AS-5201RC
电源, 功耗	DC12V, ≤10W
网络通讯协议	TCP、UDP、ARP、ICMP、IGMP
网络芯片速率	10/100Mbps
音频编码	MP2/MP3/PCM / ADPCM
音频采样位率	8 kHz~44.1 kHz, 16位8kbps-320kbps
信噪比/频响	≥90 dB, 200Hz-16kHz
网络声音延迟	广播延迟≤100ms, 对讲延迟≤30ms
显示屏	TFT 5寸屏, 分辨率480x272
音频接口	6路话筒输入, 2路线路输入、1路录音输出
其他接口	1个USB接口
尺寸	300 x 160 x 80mm

AS-5283C IP 网络调音台



特点:

- 专业调音台设计，具有4.3寸真彩液晶屏，中英文界面，启动时间≤1秒；
- 带9路音频输入(4路话筒线路输入/1路紧急输入/4路立体声线路输入)，每路音量使用推子调节，手感极佳；
- 带3路音频输出(1路线路输出，2路监听耳机输出)；
- 通过网络对其他IP音频终端远程播放(分区或全区)；
- 可点播服务器节目和插入SD卡，做为音源播放并能控制暂停/快进/快退；
- 一键式广播功能(具有8个可编程广播按键，预设节目源和目标分区)；
- 标准RJ45网络接口，有以太网口的地方即可接入，支持跨网段和跨路由。

型号	AS-5283C
电源功耗	AC100-240V, ≤15W
网络通讯协议	TCP、UDP、ARP、ICMP、IGMP
网络芯片速率	10/100Mbps
音频编码	MP2/MP3/PCM/ADPCM
音频采样、位率	8kHz~44.1kHz, 16位, 8kbps-320kbps
信噪比, 频响	≥80dB, 25Hz-16kHz
网络声音延迟	广播延迟≤100ms
显示屏	TFT 4.3" LCD 480x272
音频接口	4路话筒/线路输入、1路紧急输入、4路线路输出、1路线路输出、2路耳机监听输出
其他接口	1个SD卡接口
工作温度、湿度	-10°C~50°C, ≤80%RH (无结露)
产品尺寸、净重	485x266x92mm ; 5.1 kg

AS-5260E IP网络音柱

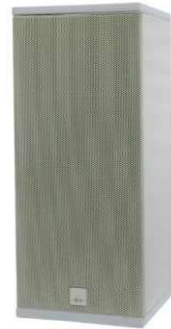

特点:

- 一体化壁挂式设计, 做工精湛, 整合网络音频解码, 功放及音柱;
- 防水防尘设计, 防护等级IPX5;
- 内置回路检测功能, 可远程监听喇叭工作状态, 轻松维护;
- 远程数字音量调节;
- 支持1路报警输入、1路报警输出;
- 支持空闲时检测环境噪声, 根据噪声水平调节广播时输出音量;
- 有以太网口地方即可接入, 支持跨网段和跨路由。

型号	AS-5260E
电源输入	AC220V, 50Hz
接口	短路输入接口、短路输出接口、网络接口、电源接口
支持的网络通讯协议	TCP、UDP、ARP、ICMP、IGMP协议
额定功率	60W
整机额定功耗	63W±2W/1KHZ
整机待机功耗	2.5W±0.2
抗ESD能力	接触放电±8kv; 空气放电±15kv
频率响应、SNR	60Hz-10kHz, ≥90dB
控制输入	开路电压DC5V, 最大短路电流≤2mA
控制输出	控制电压≤DC24V/≤AC120V, 控制电流≤DC1A/≤AC1A
防护等级	IPX5
音频编码	MP2/MP3/PCM/ADPCM
音频采样、位率	8kHz~44.1kHz, 16bit, 8kbps-320kbps
工作温度、工作湿度	-40°C~+55°C, ≤90%RH(无结露)
产品尺寸、净重	160x161.5x415mm, 5.8kg

AS-5210S 有源壁挂音箱(一对)



特点:

- 用高速工业级双核(ARM+DSP)芯片, 启动时间≤1秒;
- MP3、WAV音频解码;
- 具有1路模拟输入接口;
- 支持2.4G无线模块(AS-5210S-WM)可与2.4G无线点播话筒AS-5273WM配合使用(选配);
- 支持定压备份(AS-5210S-CP)模块, 实现接入100V定压广播线路作为备用, 当网络异常, IP网络有源音箱能自动或手动从“数字网络广播”切换到“定压广播”(选配);
- 可选配定压备份和无线模块(AS-5210S-CW)。

型号	S-5210S
电源、功耗	DC24V, ≤30W
网络通讯协议	TCP、UDP、ARP、ICMP、IGMP
音频编码	MP2/MP3/PCM/ADPCM
音频采样、位率	8kHz~48kHz, 16bit, 8kbps-320kbps
信噪比、频响	≥80dB、60Hz-20kHz
网络延时	广播延迟≤100MS
无线频道、频率	\
输出功率	2x10W
工作温度、湿度	-10°C~50°C, ≤80%RH不结露
产品尺寸、净重	248x156x146mm, 1.2kg
包装尺寸、毛重	365x315x234mm, 3.8kg

AS-5230X IP网络音箱



特点:

- 一体化壁挂式设计, 整合网络音频解码, 数字功放及音箱;
- 采用A7 528M嵌入式工业级芯片, 启动时间≤3秒;
- 内置D类数字功放, CD级声音输出, 接收广播(数字降噪)2x30W功率输出(支持POE供电, POE使用时为2x10W功率输出);
- 两分频高低音喇叭倒相箱体设计, 采用5寸低音单元及3寸高音单元。完美还原人声语音及音乐;
- 具有离线打铃功能, 内置2G存储, 可导入定时任务, 脱机时自动播放;
- 具有NTP自动校时功能, 离线时自动与时钟服务器校对, 避免长时间离线造成离线打铃任务差异;
- 双100M网络接口, 有以太网口的地方即可接入, 支持跨网段和跨路由;
- 2路音频信输入, 其中一路可配置为话筒输入;

- 1路USB 2.0接口, 可外扩展控制面板等设备;
- 内置7段数字均衡EQ调节, 可根据安装现场建声环境调节声场效果;
- 可选配: 定压备份模块AS-5230X-CP, 实现接入100V定压广播线路作为备用、符合教委高考须有备用系统要求; 当网络异常时, 自动从“数字网络广播”切换到“模拟定压广播”;
- 可选配: 无线收发模块AS-5230X-WM及2.4G教学无线话筒AS-5275WM;
- 可选配: 室内壁挂音箱(副箱)AS-5230(SUB);
- 可选配: 无线收发模块和定压备份模块AS-5230X-CW。

型号	AS-5230X
电源	DC24V/2.7A
音频输出功率	(输出功率2x30W(8Ω定阻))
功耗	≤70W, 待机≤5W
接口	1个电源接口、1个RJ45网口、1路USB接口
输入	2路音频线路输入、1路定压备份输入
输出	1路音频线路输出、1路音频功率输出
信噪比、频响	≥85dB, 50Hz-16KHz
网络芯片速率	10/100Mbps
支持的网络通讯协议	TCP/IP、UDP、ARP、ICMP、IGMP 协议
广播延迟	≤30ms
对讲延迟	≤30ms
音频编码	MP2/MP3/PCM/ADPCM
音频采样、位率	8kHz~44kHz, 16bit, 8kbps-320kbps
工作温度、湿度	-10°C~+50°C, ≤90%RH(无结露)

备注: 副音箱的功率必须和主音箱保持一致。

AS-52303WL 无线遥控套件



特点:

- 远程开关当前播放的节目, 不需回到主控室操作;
- 空旷距离500米;
- 自由设置12个遥控键值, 控制某个打铃任务的启动和停止。

型号	AS-52303WL
电源	DC9V 50Hz
功耗	5W
尺寸	150x98x31mm
重量	0.5kg

AS-5273WM 2.4G 无线点播话筒



特点:

- 无线收发模块 (产品型号后缀: -WM) 及2.4G 无线点播话筒;
- 无线收发模块与2.4G无线点播话筒实现开机自动配对, 工作频率: ISM频道 2400-2483MHz;
- 通过无线点播话筒内置咪头或外置头戴式麦克风, 可实现本地扩声;
- 利用无线点播话筒的3.5寸立体声接口, 将手机播放的音频扩声;
- 通过无线点播话筒, 可向其他终端广播喊话, 可呼叫主控室双向对讲;
- 无线点播话筒自带2寸OLEO显示屏, 中英文显示点播目录及当前任务信息, 通过控制按键, 点播服务器节目库任意内容, 可控制播放/暂停, 快进/快退, A-B复读, 操作灵活简单;
- 音量大小可在话筒上调节;
- 标准microUSB接口充电 (兼容手机充电器), 待机约36小时, 通话约8小时。

AS-5275WM 2.4G教学无线话筒



特点:

- 无线接收模块 (产品型号后缀: -WM) 及与2.4G无线话筒实现开机自动配对;
- 支持本地扩声, 音量大小可在话筒上调节;
- 具备教学无线红外激光笔功能, 外观小巧精致, 工作时间大于8小时。

AS-52301S 短信接口模块



作用:

将短信文字转换成语音, 向终端广播。

型号	AS-52301S
电源, 功耗	DC5-24V, 12-90mA@12V
频段	EGSM 900Mhz/DCS 1800mhz
Rs串口命令	AT/RTS/CTS
发射功率	Class(2W)@EGSM 900M Class(1W)@DCS 1800M
接口	1个RS232串口、1个SIM插槽、1个SMA接口
尺寸	96x95.5x22.6mm

特点:

- 可接收文字短信, 并转换成语音向任意终端广播;
- 可将任意终端发出的报警转成信息向指定手机号发送;
- 支持EGSM 900Mhz/DCS 1800Mhz两个频段, 通讯录管理;
- 通过RS232串口与服务器连接, 支持AT命令和RTS/CTS硬件流控, 通信速率 1200~115200bps, 自动波特率检测;
- 支持语音、SMS, 数据和传真传输。支持模式MT/MO/CB/TEXT/PDU; 支持Half Rate/Full Rate/Enhanced Rate/Adaptive muti Rate等编码模式的音频, 具有回声消除和噪声抑制;
- 兼容移动或联通SIM卡;
- 具有实时时钟 (RTC), 带电池供电。

AS-82系列 系统介绍



集成 高效 稳定

AS-82系列公共广播系统, 以双通道音频矩阵为基础, 设备高度集成, 可扩展至128个分区, 为用户提供高效稳定、操作便捷的公共音频广播解决方案。

系统特点

高度功能集成



系统功能集成至5款设备



主机可用于一小型项目



功放备份整个系统

智能故障应对



故障检测和诊断



故障日志



指示灯和LCD指示状态



PTT可在CPU故障时紧急呼叫

便捷系统操作



无人值守



权限访问管理



全数字音量调节



自定义按键

高还原度音质



Class-D 数字功率放大系统



信噪比>90dB



频率响应50Hz-18KHz



失真度<0.1%

■ AS-82系列 系统架构图

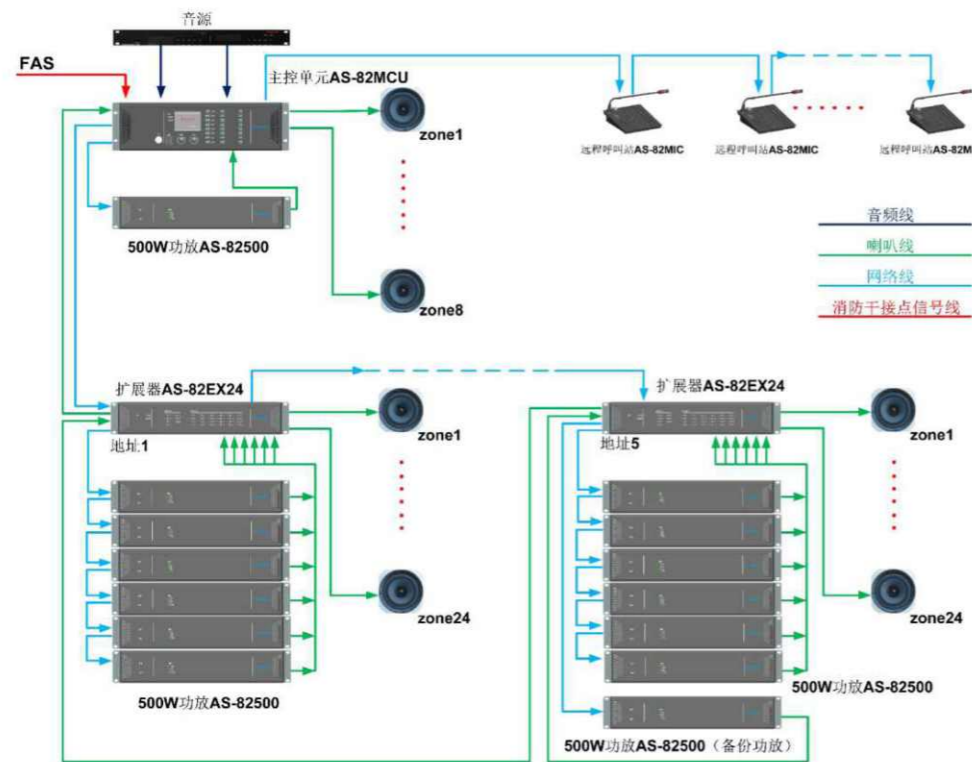
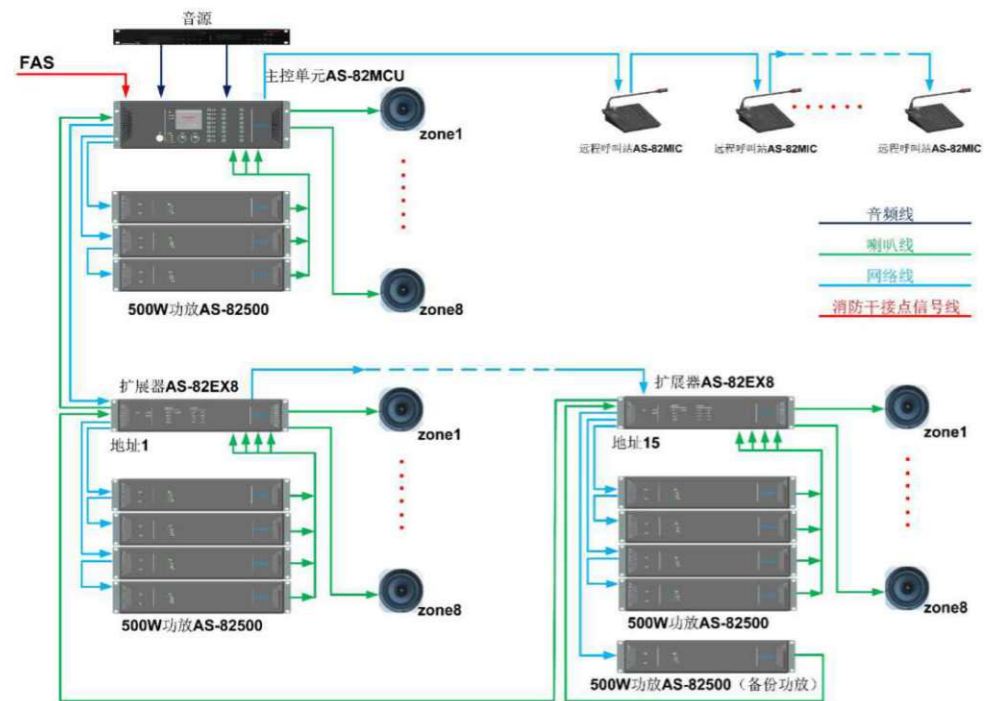

■ AS-82MCU 主控制单元(内置功放)

主控制单元是系统的核心管理设备，用于管理系统中所有的设备，监控系统所有设备工作状态，并执行各种广播操作。主控制单元集音源存储、播放、分区控制、监听、定时、故障诊断等功能于一体，并内置500W数字功率放大器，可连接8个扬声器回路，既能独立工作满足小型广播应用的需要，也能连接分区扩展器增加分区数量，满足更大规模应用的需要。



特点

- 具有LCD显示屏，用于查看系统状态及进行一些参数设置操作；
- 支持单音频通道和双音频通道模式；
- 可连接8个扬声器线路，每个线路最大功率可达500W；
- 内置500W数字功率放大器，并且可以连接外置功率放大器；
- 具有灵活的功放备份功能，通过配宜，一台备用功放可以对系统中所有主功放进行备份；
- 内置1GB Flash存储器和8GB Sd卡，用于储存音频文件、录音文件、配置数据、日志文件等；
- 具有2路辅助音频输入接口和1路话筒/线路输入接口；
- 数字音量控制，可灵活设置输入、输出音量；
- 具有255种广播优先级，可根据需要灵活设置；
- 具有监听功能，可监听系统两个音频通道正在播放的内容；
- 具有临时录音功能；
- 具有故障诊断功能，能够监控CPU故障、功率放大器和网络连接等故障；
- 具有10路干接点输入和8路干接点输出接口；
- 支持三线制、四线制音量控制器；
- 可通过干接点与第三方系统集成；
- 可选配手持式麦克风HN-PTT。

型号		AS-82MCU
电源电压		AC 220-240V, 50/60Hz
保险		T10AH 250V
电源消耗		<760W
话筒	输入灵敏度	-59 ± 3 dBV
	频率响应	100Hz -14KHz, ± 3 dB
	信噪比	>50dB, A计权
	接口数量	2个
辅助音频输入	输入信号	1V(0dBV)*
	输入阻抗	10 KΩ
	频率响应	50Hz-18KHz, ± 3 dB
	信噪比	>80dB, A计权
话筒/线路输入	输入灵敏度	5mV/1V, 可设置
	输入阻抗	20 KΩ
	频率响应	50Hz-18KHz, ± 3 dB
	信噪比	>80dB, A计权
音频输出	幻象电源	DC 24V, 通过开关设置
	音频输出通道	通道1、通道2和录音
	输出信号	1V(0dBV)*
	失真度	<0.1%
内置功率放大器	最大输出功率	500W*
	输出信号	100V, 对应CH1 A
	频率响应	50Hz-18KHz, ± 3 dB
	失真度	<0.1%
功放控制接口	通道数	3个通道1、通道2和备用功放)
	输出信号	2V*
扬声器线路	失真度	<0.1%
	控制信号	自检信号、功放故障信号和省电控制信号
	输出通道数	8路(具 A和B两组输出)
	最大输出负载功率	500W
触发输入/输出	触发输入端口	10路通用输入
	触发输出端口	8路通用输出(NO、NC和COM)
	输出端最大工作电压	AC 250V/DC 30V
	输出端最大工作电流	2.5A
其它指标	直流电源输出	24V/1A
	监听扬声器	2W/8Ω
	以太网接口	10M/100M
	存储空间	1GB Flash存储器和8GB SD卡
工作条件	环境湿度	<95%, 无凝结
	工作温度	-10°C~+50°C (14 °F 至 122°F)
	存储温度	-40°C~+70°C (-40°F至 158°F)
规格	产品尺寸(宽 x 高 x 深)	483.4 mm x 132.5 mm x 420 mm
	包装箱尺寸(宽 x 高 x 深)	580 mm x 279 mm x 552 mm
	净重	11.75 Kg
	毛重	14.85 Kg

注：标*的参数误差范围小于±5%。

■ AS-82EX8 8分区扩展器

8分区扩展器是本系统的分区管理设备，用于扩展系统扬声器线路数量及相关接口，监控其所连接设备工作状态，并执行主控制单元的操作指令。8分区扩展器可以扩展8个扬声器分区(16条扬声器线路)、8个干接点输入接口和8个干接点输出接口，可连接外置功率放大器和扬声器来进行音源输出，并支持功率放大器备份功能。



特点:

- 具有两个音频通道，可同时播放两种音源；
- 可扩展8个扬声器线路，每个扬声器线路具有两组输出接口；
- 具有8个干接点输入接口和8个干接点输出接口；
- 最多可连接4台外部功率放大器和1台备用功率放大器；
- 具有灵活的功放备份功能，一台备用功放可以对一个可配置的设备组中所有功放进行备份；
- 具有故障检测功能，能够监控CPU故障、功率放大器或通信线路等故障；
- 两个音频通道输出音量可独立设置；
- 支持三线制和四线制音是控制器；
- 支持联机工作和单机工作两种模式；
- 具有一个线路输入接口，可在单机模式或主控制单元CPU故障情况下使用；
- 具有直流电源输出接口，可以为外部模块供电，如音量控制器；
- 系统最多可扩展15台8分区扩展器。

型号		AS-82EX8
电源电压		AC 220-240V, 50/60Hz
保险		T2AL 250V
电源消耗		35W
线路输入	输入信号	1V(0 dBV)
	输入阻抗	10 KΩ
	频率响应	80Hz-18KHz, ± 3d B
	信噪比	>80dB, A计权
音频输出	音频输出通道	通道1、通道2
	输出信号	1V(0dBV)
	失真度	<0.1%
	通道数量	3个 (通道1、通道2和备用功放)
功放控制接口	输出信号	2V
	失真度	<0.1%
扬声器线路	输出通道数	8路 (具有 A和B两组输出)
	最大输出负载功率	500W
	触发输入端口	8路通用输入
	触发输出端口	8路通用输出(NO、NC和COM)
触发输入/输出	输出端最大工作电压	AC 250V/DC 30V
	输出端最大工作电流	2.5A
	直流电源输出	24V/1A
其它指标	环境湿度	<95%, 无凝结
	工作温度	-10°C~+50°C (14°F至 122°F)
	存储温度	-40°C~+70°C (-40°F至 158°F)
	产品尺寸 (宽 x 高 x 深)	483.4 mmx88 mm x403 mm
规格	包装箱尺寸 (宽 x 高 x 深)	580mmx235mm x552mm
	净重	7.6Kg
	毛重	10.4Kg

■ AS-82EX24 24分区扩展器

24分区扩展器是本系统的分区管理设备，用于扩展系统扬声器线路数量及相关接口，监控其所连接设备工作状态，并执行主控制单元的操作指令。24分区扩展器可以扩展24个扬声器线路和24个干接点输入接口，可连接外置功率放大器和扬声器来进行音频输出，并支持功率放大器备份功能。



特点:

- 具有一个音频通道，同时只播放一种音源；
- 可扩展24个扬声器线路；
- 具有24个干接点输入接口；
- 最多可连接6台外部功率放大器和1台备用功率放大器；
- 具有灵活的功放备份功能，一台备用功放可以对一个可配置的设备组中所有功放进行备份；
- 具有故障检测功能，能够监控CPU故障、功率放大器或通信线路等故障；
- 音频通道输出音量可独立设置；
- 支持联机工作和单机工作两种模式；
- 具有一个线路输入接口，可在单机模式或主控制单元CPU故障情况下使用；
- 系统最多可扩展5台24分区扩展器。

型号		AS-82EX24
电源电压		AC 220-240V, 50/60Hz
保险		T2AL 250V
额定功率		40W
线路输入	输入信号	1V(0dBV)
	输入阻抗	10 KΩ
	频率响应	80Hz-18KHz, ± 3d B
	信噪比	>80dB, A计权
功放控制接口	通道数量	2个 (通道1和备用功放)
	输出信号	2V
	失真度	<0.1%
	控制信号	自检信号、功放故障信号和省电控制信号
扬声器线路	输出通道数	24路
	最大输出负载功率	500W
干接点接口	干接点输入	24路通用输入
	环境湿度	<95%, 无凝结
工作条件	工作温度	-10°C~+55°C (14°F至 131°F)
	存储温度	-40°C~+70°C (-40°F至 158°F)
	产品尺寸 (宽 x 高 x 深)	483.4 mmx88 mm x403 mm
规格	包装箱尺寸 (宽 x 高 x 深)	580mmx235mm x552mm
	净重	7.8 Kg
	毛重	10.5 Kg

■ AS-82500 500W数字功率放大器

AS-82500 500W 数字功率放大器用于将音频信号进行功率放大，并可连接扬声器进行音频输出。



特点:

- CLASS-D 功放，高效节能；
- 额定输出功率为 500W；
- 采用100V 输出；
- 采用平衡输入方式；
- 采用强制风冷方式散热；
- 能够自动限制输出电压。

型号	AS-82500
电源电压	- 220V-240V 50/60Hz
电源消耗	<720W
保险	T10AH 250V
功放输出	100V
额定输出功率	500W*
频率响应	50Hz~18KHz (+1dB~-3dB)
输入灵敏度 (RJ-45)	2V*
输入阻抗	20KΩ
辅助输入	100V*
音频级联输出	2V*
信噪比	> 90 dB, A计权
非线性失真	0.1% (1/3 额定功率 1kHz)
指示灯	电源灯、保护指示灯和信号电平指示灯。
冷却方式	风冷
环境湿度	<95%, 无凝结
操作温度	-10°C~+55°C (14°F至+131°F)
存储温度	-40°C~+70°C (-40°F至+158°F)
产品尺寸 (宽 x 高 x 深)	483.4 mm x 88 mm x 403 mm
包装箱尺寸 (宽 x 高 x 深)	580mm x 235mm x 552mm
净重	7.95 Kg
毛重	10.55 Kg

注：标*的参数误差范围小于±5%。

■ AS-82MIC 远程呼叫站

AS-82MIC远程呼叫站是系统中的操作设备，用于对系统中的广播分区进行各种广播操作。通过远程呼叫站，用户可以非常便捷地进行人工语音广播、背景音乐广播、业务广播、音量控制、临时录音、监听等广播操作。



特点:

- 具有话筒接口，可连接鹅颈式麦克风或手持话筒，用于人工语音广播；
- 内置扬声器，可以对系统正在播放的音源进行监听；
- 具有临时录音功能，便于用户直接录制语音并进行播放；
- 具有线路输入接口，便于连接外置音源设备进行背景音乐广播；
- 话筒输入、线路输入和扬声器音量可以通过后置旋钮调节；
- 具有 8 个可编程按钮，可通过软件配置；
- 可最多连接 8 个 AS-82K4/AS-82K8 扩展按键；
- 可检测话筒和通讯线路故障；
- 通过双绞线连接主控制单元，距离可达 600 米；
- 可通过主控制单元或外置电源适配器供电；
- 系统最多可连接 6 台远程呼叫站。

型号	AS-82MIC	
供电电压	DC 24V	
额定功率	10W	
话筒输入	灵敏度	- 50 ± 3 dBV
	信噪比	>60dB, A计权
	最佳拾音距离	10~20cm
线路输入	输入信号	1V (0dBV)
	输入阻抗	10 KΩ
	频率响应	80Hz-18KHz, ± 3dB
	信噪比	>85dB, A计权
音频输出	失真度	<0.1%
	输出信号	2V
	输出阻抗	2000
其它指标	监听扬声器	2W/8Ω
	环境湿度	<95%, 无凝结
	工作条件	工作温度 -10°C~+55°C (14°F至131°F)
规格	存储温度	-40°C~+70°C (-40°F至158°F)
	产品尺寸 (宽 x 高 x 深)	200mm x 50mm x 200mm
	包装箱尺寸 (宽 x 高 x 深)	403mm x 133mm x 268mm
	净重	1.4Kg
	毛重	2.5Kg

■ AS-82K4 4按键扩展模块

4按键扩展模块用于增加远程呼叫站AS-82MIC的按键数量，可用于应急广播任务，使用户可以方便地进行操作，提升手动操作效率。每一台网络寻呼控制台最多可以连接8台扩展按键模块。



特点:

- 每个按键都有透明保护盖;
- 按键可以被配置为应急广播任务功能;
- 指示灯可以显示任务的播放状态;
- 包含4个按键和指示灯;
- 可安装描述标签;
- 支持机架式和桌面式安装;
- 符合CE和CB要求。

型号	AS-82K4
电源电压	直流5W
按键数量	4个
指示灯数量	4个红色灯
连接	通过隐藏的扁平线连接
工作温度	-10°C~+55°C
存储温度	-40°C~+70°C
相对湿度	<95%，无凝结
尺寸 (宽x高x深)	100mm x 46.5mm x 200mm
净重	0.57Kg
毛重	1.2Kg

■ AS-82K8 8按键扩展模块

8按键扩展模块用于增加远程呼叫站AS-82MIC的按键数量。这些按键可以被配置为分区选择、分组选择、播放任务、音量控制或关闭分区等，使用户可以方便地进行操作，提升手动操作效率。每一台网络寻呼控制台最多可以连接8台扩展按键模块。



特点:

- 可进行分区、分组和相应的任务选择;
- 按键的操作模式可以配置为反转或按压;
- 音量控制;
- 当按键为分区或分组选择时，指示灯可以显示选择状态，故障状
- 态和播放状态;
- 当按键为任务选择时，指示灯可以指示任务的播放状态;
- 可扩展8个按键和指示灯;
- 可安装描述标签;
- 支持机架式和桌面式安装;
- 符合CE和CB要求。

型号	AS-82K8
电源电压	直流5V
按键数量	8个
指示灯数量	8个双色灯
连接	通过隐藏的扁平线连接
工作温度	-10°C~+55°C
存储温度	-40°C~+70°C
相对湿度	<95%，无凝结
尺寸 (宽x高x深)	100mm x 46.5 mm x 200mm
净重	0.57Kg
毛重	1.2Kg

■ AS-1210PT 十分区寻呼器



特点:

- 10个分区寻呼报警功能;
- 采用专业级钟声提示音效芯片;
- 具有四级优先权设计:分别为MIC1、钟声提示音为最高优先级,紧急音频信号(EMC)为第二级,寻呼麦克风1(RMIC1)为第三级,寻呼麦克风2、3、4(RMIC2、3、4)和线路(AUX)为第四级;
- 15针电脑激活接口,低电平报警激活;
- 每路寻呼通道都具有LED状态指示灯;
- 内置钟声发生器,具有静音功能。

型号	AS-1210PT
报警信号输入口	EMC 10KΩ 330 mV, 不平衡
线路输入口	LINE 10KΩ 330 mV, 不平衡
话筒输入口	MIC. 600 Ω 5mV, 不平衡
寻呼话筒输入口	四组RMIC1、RMIC 2、RMIC3、RMIC4 10KΩ 330mV, 平衡
频率响应	50 Hz ~ 18k Hz (± 3 dB)
非线性失真 THD	<0.01% at 1kHz
信号噪声比S/N	>70 dB
可控制分区数	十分区 'CH1~ CH10'
警报激活输入口	(0V) 短路信号 'ALARM IN (CH1 ~ CH10)' 一组
警报激活输出口	(0V) 短路信号 'ALARM OUT (CH1 ~ CH10)' 一组
警报联动口	(0V) 短路信号 'ALARM OUT二组
保护	AC FUSE x 0.5 A x 1
电源线	(3 x 0.75 mm2)x1.5M (标准)
电源	AC 220V / 50 Hz
电源消耗	10~15 W
机器尺寸	89(H) x 483(W) x 366(D) mm
包装箱尺寸	185(H) x 520(W) x 435(D) mm
净重	4.9 kg
毛重	6.1 kg

■ AS-1210R 遥控寻呼麦克风



特点:

- 具有8个分区寻呼器选择键和10个分区选择键,能够对80个分区进行远程寻呼;
- 具有全开、全关按键便于操作;
- 具有一个鹅颈式麦克风和麦克风控制键;
- 音频信号采用平衡传输方式,具有更好的信号质量和更长的传输距离;
- 具有一个输出口,传输线采用屏蔽双绞线,同时传输音频信号的控制信号,方便安装。

型号	AS-1210R
音源输入灵敏度	Line in: 10KΩ 330 mV
可控制设备数	8台AS-1210PT
可控制分区数	80分区 (联机状态下)
系统最大配置	4台AS-1210 R
音频输出	10KΩ ≤3V rsm
输出方式	平衡输出
频率响应	Line in: 20 Hz~20 KHz (± 3dB)
非线性失真 THD	<0.1% at 1kHz
信号噪声比S/N	>60dB
电源消耗	<10
机器尺寸 (不含麦杆)	68(H)x312(W)x160(D) mm
包装箱尺寸	170(H)x410(W)x215(D) mm
净重	2.6 kg
毛重	3.7 kg

AS-1211P 前置放大器



特点:

- 5路话筒输入、3路线路输入、2路紧急输入、4个输出口;
- 各通道独立音量控制;
- 高音和低音音量控制;
- 紧急输入无音量控制, 自动静音至 -30dB。

型号	AS-1211P
话筒输入(MIC)	600Ω 5mV, 不平衡
紧急输入(EMC)	10KΩ 330mV, 不平衡
线路输入 (AUX)	10KΩ 330mV, 不平衡
线路输出	1.0V
频率响应	20 Hz ~ 20k Hz (± 3 dB)
非线性失真THD	<0.01% at 1kHz
信号噪声比S/N	>70 dB
音调调整范围	BASS: 100 Hz (± 10 dB), TREBLE: 12K Hz (± 10 dB)
静音抑制能力	MIC1 输入时, MIC2 ~ MICS、EMC1 ~ EMC2、AUX1 ~ AUX3信号衰减0~30 dB, EMC1~ EMC2输入时, MIC2 ~ MIC5、AUX1~ AUX3信号衰减0~30 dB
功能控制	音量调节八个, 高、低音调节各一个, 电源开关一个
指示灯	'POWER'
保护	AC FUSE x0.5Ax1
电源线	(3x0.75 mm2)x1.5 M (标准)
电源	AC 220 V / 50 Hz
电源消耗	10~15 W
机器尺寸	89(H)x483(W)x366(D) mm
包装箱尺寸	185(H)x520(W)x435(D) mm
净重	5.96 kg
毛重	7.62 kg

AS-1212M 十路监听器



特点:

- 10路输入、可任意选择监听通道 (70V/100V音频信号) ;
- 内置高保真5W/8Ω全频监听喇叭;
- 监听音量可以调节;
- 5单元 LED电平显示工作状态。

型号	AS-1211M
内置小功率额定输出功率	5W/8Ω
输出方式	8Ω
线路输入	70 V / 100 V (功放输出音频信号)
频率响应	100 Hz ~ 16 kHz (± 3 dB)
总谐波失真THD	<0.5%, 1/3kHz
信号噪声比S/N	>70dB, 1.5mV
可监听线路数	十路 'CH1 ~ CH10'
监听喇叭	内置高保真 'HiFi' 5W 全频喇叭
功能控制	电源开关一个, 手动旋转选择开关一个(0 ~ 10), 监听音量调节一个
指示灯	'POWER'; -8 dB、-5dB、-2.5 dB、-0.5 dB、0 dB'
保护	AC FUSEx0.5 Ax1
电源线	(3x0.75 mm2)x1.5 M (标准)
电源	AC 220 V / 50 Hz
电源消耗	10 ~ 15 W
机器尺寸	89(H)x483(W)x366(D) mm
包装箱尺寸	185(H)x520(W)x435(D) mm
净重	6.34 kg
毛重	7.88 kg

AS-1213D 十分区矩阵器

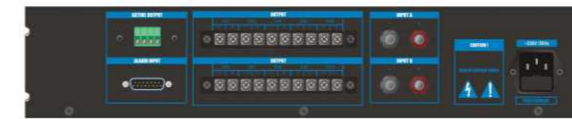

特点:

- 2路输入(A和B)、10通道输出, 有强行插入功放70V/100V音频信号;
- 15针电脑激活接口、10路报警信号输入、低电平报警激活;
- 当有报警信号输入时, 相对应通道自动切换到B通道, 并且可以输出两路短路激活信号;
- 背景音乐同紧急广播互不影响。

型号	AS-1213D
输入方式	A组 70 V / 100 V, 音频信号 B组 70 V / 100 V, 紧急广播 (警报) 音频信号
可控制分区数	十分区 'CH1 ~ CH10' (紧急广播 (警报) 音频信号由警报信号由警报信号激活输出)
分区轮出控制	由警报信号激活任意分区
受控分区输出容量	音频信号输入总容量1.5kW; 当只有一个分区连接负载时可承受负载能力1.5KW
通道切换能力	1.5 kW, 音频信号
报警激活输入	(0V) 短路信号(ALARM IN)
报警激活输出	(0V) 短路信号(ALARM OUT)
功能控制	电源开关一个, 手动选择按键十个
指示灯	'POWER'; 'CH1 ~ CH10'
保护	AC FUSE x0.5Ax1
电源线	(3x0.75 mm2)x1.5M (标准)
电源	AC 220V / 50 Hz
电源消耗	10~20 W
机器尺寸	89(H)x483(W)x366(D) mm
包装箱尺寸	185(H)x520(W)x435(D) mm
净重	6.34 kg
毛重	8.06 kg

AS-1215E 报警信号发生器



特点:

- 2路输入(A和B)、10通道输出, 有强行插入功放70V/100V音频信号;
- 15针电脑激活接口、10路报警信号输入、低电平报警激活;
- 当有报警信号输入时, 相对应通道自动切换到B通道, 并且可以输出两路短路激活信号;
- 背景音乐同紧急广播互不影响。

型号	AS-1215E
内置小功率额定输出功率	5W / 8Ω
线路输入	330 mV
线路输出	775 mV
总谐波失真THD	<4% at 1kHz
信号噪声比 S/N	>45 dB 4 mV
录音时间	1分钟 (可擦写10000次)
警报激活输入/出口	短路输入输出各一个
功能控制	电源开关一个手动控制旋转开关一个(SIREN,PLAY,REC), 录音音量控制一个, 手动控制按键开关 (FIRE,START,STOP)三个, 线路音量控制调节一个
指示灯	'POWER'; 'FIRE'; 'START'; 'STOP'
保护	AC FUSE x 0.5 A x 1
电源线	(3x0.75 mm2)x1.5 M (标准)
电源	AC 220V / 50 Hz
电源消耗	10 ~ 15 W
机器尺寸	89(H)x483(W)x366(D) mm
包装箱尺寸	185(H)x520(W)x435(D) mm
净重	6.34 kg
毛重	7.88 kg

AS-1216T 系统定时器



型号	AS-1216T
五路受控电源插座输出容量	电源输入总容量: 1000W; 每个插座平均可分配承受负载能力200W(VA), 当只有一个插座连接负载时可承受负载能力500W(VA)
警报激活输入	一个
警报激活输出	一个
警报激活电平	(0V) 短路信号
钟声输出 (CHIME)	一个
操作显示方式	液晶屏显示, 全中文、功能操作菜单
可控制电源输出	五路每个插座平均可分配承受负载能力220 W(1A) 单键飞梭一个, 电源开关一个, 手动控制开关六个 'POWER','CH1 ~ CH6' 手动控制开关六个
功能控制指示灯	
保护	AC FUSE 6 A
电源线	(3x0.75 mm2)x1.5 M (标准)
电源	AC 220 V / 50 Hz
电源消耗	10~15 W
机器尺寸	89(H)x483(W)x366(D) mm
包装箱尺寸	185(H)x520(W)x435(D) mm
净重	6.46 kg
毛重	8 kg

特点:

- 液晶屏显示、全中文多级功能操作菜单, 工作状态一目了然;
- 一键飞梭操作、图形化界面、操作简单、方便、快捷;
- 内置6种钟声选择;
- 可做系统时钟, 具有5路受控电源开关输出;
- 具有1个短路信号输出、1个报警激活信号输入, 短路信号输入时自动触发启动机器;
- 具有手动激活报警输出, 系统设置激活输出。

AS-1218I 市话接入器



特点:

- 能够适应与多款不同类型交换机连接使用;
- 来电自动接通, 通话完毕后自动挂断;
- 来电振铃次数可选具有内置四位振铃次数选择开关;
- 内置高保真5W/8Ω 全频监听喇叭;
- 监听和输出音量独立可调;
- 具有短路激活信号输入。

型号	AS-1218I
线路输入 (TEL/ LINE)	400~775 mV(市话输出)
语音输出	400~775 mV
监听喇叭	内置喇叭功率> 5W
警报激活输出	短路信号(0V)
功能控制	电源开关一个, 手动按键一个, 音量调节一个, 监听音进调节一个
电源线	(3x0.75 mm2)x1.5M (标准)
电源	AC 220 V / 50 Hz
电源消耗	10~15 W
机器尺寸	89(H)x483(W)x366(D) mm
包装箱尺寸	185(H)x520(W)x435(D) mm
净重	4.9 kg
毛重	6.1 kg

AS-1220S 强插电源

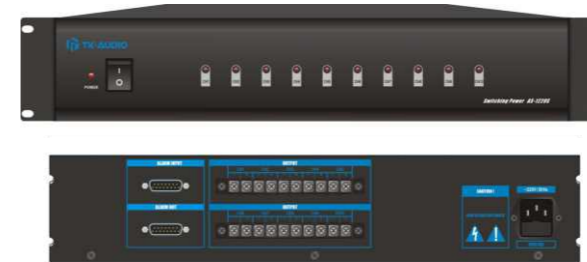

特点:

- 10路警报信号输入;
- 10路警报信号输出;
- 10路受警报控制的24V直流电源输出, 可用于驱动强插切换系统, 如音量控制开关。

型号	AS-1220S
可控制通道组数	十路 (由警报信号激活) 'CH1~ CH10'
警报激活输入	一组 'ALARM IN' 'CH1~ CH10'
警报激活输出	一组 'ALARM OUT' 'CH1~ CH10'
警报激活信号	低电平(0V)或短路信号
激活电压输出	DC24 Vx1. 每一通道(CH1 ~ CH10) 每千米线阻< 20 Ω
功能控制	电源开关一个, 联机控制口一个, 短路电源激活口一个
指示灯	'POWER', 'CH1~ CH10'
保护	AC FUSE 6 A
电源线	(3x0.75 mm2)x1.5M (标准)
电源	AC 220 V / 50 Hz
电源消耗	4~75 W
机器尺寸	89(H)x483(W)x366(D) mm
包装箱尺寸	185(H)x520(W)x435(D) mm
净重	8.84 kg
毛重	10.38 kg

AS-1221M 主备功放切换器



特点:

- 可连接5台主功放和1台备用功放;
- 本机能够自动检测功放故障状态, 并将最先发生故障的主功放信号切换至备用功放, 其余只通过指示灯显示故障状态;
- 本机检测到功放故障时, 能够自动发出警告提示音; 警告提示音无人操作该设备会报警20秒自动消音, 也可以人工消音;
- 本机具有三种指示灯指示功放状态: 工作正常、发生故障、切换备用功放;
- 本机有5种模式: 一主一备、二主一备、三主一备、四主一备、五主一备。

型号	AS-1221M
可控制通道组数	5组主CH1~ CH5, 1组备
通道切换能力	100V/20A 音频信号
信号输入参数	775mV (0 dB), 10kΩ, 不平衡
信号输入	INPUT (CH1 ~ CH5) 音频信号
环接信号输出	OUTPUT(CH1~ CH5)
联接主功放输入	MAIN1 AMPLIFIER(CH1~ CH5)音频信号
联接备用功放输入	SPEAKER OUTPUT(CH1~ CH5)音频信号
指示灯	POWER, CH1 ~ CH5
保护	AC FUSEx 500mALx 1
电源	AC 220V ± 10% 50 Hz
电源线	(3x0.75 mm2)x1.5 M (标准)
电源消耗	10~15 W
机器尺寸	89(H)x483(W)x366(D) mm
包装箱尺寸	185(H)x520(W)x435(D) mm
净重	6.9 kg
毛重	8.56 kg

AS-1228S 电源时序器



特点:

- 按顺序开启/关闭16路受控设备电源;
- 可以通过系统定时器设计电源开启/关闭时间,做到无人值守;
- 机器输出总容达4.5KVA;
- 关机后后排输出座可完全断电;
- 电源指示灯常亮。

型号	AS-1228S
十六路受控电源插座输出容量	电源输入总容量: 4.5KVA, 当只有一个插座连接负载时单个插座可承受负载能力2KW (VA)
定时器控制信号	短路信号, 低电平激活
动作时间间隔	0.45 ~ 0.5S
可控制电源输出	十六路(CH1~CH6)
功能控制	电源开关一个, 定时器控制信号输入口一个
指示灯	'POWER','CH1~CH16','TIMER'
保护	AC FUSE x0.5 A x1
电源线	(3x2.5 mm2)x1.5M (标准)
电源	AC 220V ± 10% 50Hz
电源消耗	25~30W
机器尺寸	89(H)x483(W)x366(D) mm
包装箱尺寸	185(H)x520(W)x435(D) mm
净重	7.08 kg
毛重	8.62 kg

AS-1248S 音频矩阵



特点:

AS-1248S具有四路音频输入 (AUX1、AUX2、AUX3、AUX4), 一路报警音源输入通道 (ALARM)、一路麦克风寻呼输入 (MIC), 通过音频矩阵, 十个输出通道 CH1 - CH10, 任意在 AUX1、AUX2、AUX3、AUX4 输入选择音源输出, 在接入麦克风状态下进行广播; 本机能够自动检测消防信号进行报警广播, 在报警时可通过MIC 麦克风广播, AUX1、AUX2、AUX3、AUX4音源播放功能的优先权均低于报警音源ALARM。

型号	AS-1248S
音源	MIC、AUX1、AUX2、AUX3、AUX4、ALARM
输出通道	10路非平衡输出
音频额定输入	10KΩ ≤ 3V rsm (左右声道)
音频额定输出	10KΩ ≤ 775V rsm (0dB) 单声道 10KΩ ≤ 330V rsm (-6dB) 单声道
话筒输入灵敏度	MIC: 600 Ω 5 mV, 非平衡
频率响应	400 Hz ~ 16k Hz (± 3 dB)
非线性失真	<0.5% at 1k Hz
信号噪声比S/N	>60dB
报警输入	短路信号
电力消耗 (待机模式中)	10~15 W
机器尺寸	89(H)x483(W)x366(D) mm
包装箱尺寸	185(H) x 520(W) x 435(D) mm
净重	4.9 kg
毛重	6.1 kg

AS-32816S 数字音频矩阵(16路)



作用:

AS-32816S是一款实现多音源分区、远程寻呼、分区报警、定时输出功能的广播设备, 是数控广播系统中非常重要的设备, 它有16个通道, 可以将16种音频信号任意分配进行输出, 可以定时打开和关闭分区通道, 可以连接AS-32816R遥控麦克风, 进行远程分区寻呼广播, 当有报警激活信号输入, 可自动切换到报警音, 其它分区正常播放背景音乐, 不受影响。

特点:

- 具有十六路音源输入和十六路通道输出;
- 十六通道输出通道都有独立的音量调节旋钮;
- 具有十六路级联输出, 与十六路输入一一对应;
- 音源B~音源F具有寻呼麦克风输入口 (采用平衡传输方式), 可通过寻呼麦克风对任意输出通道进行寻呼, 寻呼麦克风输入信号对相应通道的线路输入信号具有抑制作用;
- 第十六路音源为紧急信号输入, 具有EMC1和EMC2两个输入口;
- 具有一个25针紧急信号输入, 本机可自动监测报警信号, 并将出现报警情况的通道音源切换至第十六路音源;
- 具有一个128*64液晶显示屏, 中文菜单操作, 具有定时选择通道音源功能, 可通过菜单定时数据进行添加、修改和删除操作;
- 本机定时程序具有日、周和月三种循环工作方式;
- 采用三键操作方式 (UP、DOWN 和 ENTER);
- 使用地址设置开关, 按照十进制设置本机地址;
- 具有短路信号激活电源功能, 用于紧急广播;
- 具有远程开、关机功能、远程通道音源控制功能。

型号	AS-32816S
线路输入口	十六路: 1~F可任意连接EMC2(用于紧急报警广播)
寻呼麦克风输入	RMIC1~RMIC5 10k ohms(Ω) 10V, 平衡输入
线路输出	十六路 (1, 2, 3, 4, 5, 6, 7, 8, 9, 10, 11, 12, 13, 14, 15, 16可任意选择)
联机输出	十六路 LINK OUT:1~F, EMC(用于紧急报警广播)
EMC1输入口	10k ohms(Ω) 330mV, 不平衡
线路输入	10k ohms(Ω) 330mV, 不平衡
线路输出	10k ohms(Ω) 775mV (0 dB), 不平衡
静音抑制能力	RMIC1 与输入B为同一路信号, RMIC1 优先级高于输入B, RMIC2 与输入C为同一路信号, RMIC2 优先级高于输入C, RMIC3 与输入D为同一路信号, RMIC3 优先级高于输入D, RMIC4 与输入E为同一路信号, RMIC4 优先级高于输入E, RMIC5 与输入F为同一路信号, RMIC4 优先级高于输入F, 第十六路音源为紧急信息输入, 具有EMC1和EMC2两个输入口。注:优先级高的信号输入时, 优先级低的信号衰减0~30 dB
频率响应	60 Hz ~ 16k Hz (± 3 dB)
报警激活输入	(0V)短路信号 ALARM IN CH1~CH16
报警激活输出	(0V)短路信号 ALARM OUT CH1~CH16
操作显示方式	液晶屏显示全中文、功能操作菜单
功能控制	音量调节旋钮16个菜单操作键3个, 电源开关1个, 设备地址设置开关一个 (1位), 主从选择开关一个, 联机控制接口2个, 短路电源激活口一个
指示灯	POWER
保护	AC FUSEx0.5Ax 1
电源线	(3x0.5 mm2)x1.5M (标准)
电源	AC 220 V ± 10 % 50-60 Hz
电源消耗	15~20W
机器尺寸	133(H) x 483(W) x 390(D)
包装箱尺寸	185(H) x 520(W) x 455(D) mm
净重	7.1 Kg
毛重	8.4 Kg

■ AS-32816R 遥控麦克风



作用:

AS-32816R是一款用来实现远距离选区呼叫功能的麦克风，必须要和AS-32816S数字音频矩阵配合使用。可以在1000米的距离内通过麦克风按键实现选区呼叫操作，可以同时级联5个麦克风，最多可对8台AS-32816S数字音频矩阵进行呼叫，最大呼叫分区为128个分区。

特点:

- 具有8个数字音频矩阵选择键和16个分区选择键，能够对128个分区进行远程寻呼；
- 具有全开、全关按键便于操作；
- 具有一个鹅颈式麦克风和一个麦克风控制键；
- 具有一个键盘锁定键；
- 音频信号采用平衡传输方式，提高音频信号质量和传输距离；
- 具有一个级联输入口，多台寻呼麦克风可通过串联的方式连接；
- 具有一个输出口，传输线采用屏蔽双绞线，同时传输音频信号和控制信号。

型号	AS-32816R
话筒输入	MIC: 600 ohms(Ω) 5mV, 不平衡
线路输出	LINE: 10k ohms(Ω) 10V, 平衡
频率响应	MIC: 100 Hz - 10k Hz (± 3 dB)
非线性失真	<0.01% at 1kHz
信号噪声比S/N	>70 dB
可控制分区数	十六分区"CH1 - CH16"
可控制设备数	8台AS-32816S
系统最大配置	5台
分区输出控制	可手动选择激活任意分区
功能控制	音量调节一个，设备选择键8个，分区手动选择按键16个，一个全开，一个全关键，电源开关个，地址设置开关个，锁定键一个，麦克风开关按键一个，LINE输入口一个，LINK输出口一个，音源通道选择开关一个
指示灯	分区状态指示灯CH1 - CH16，设备选择指示灯8个，1个麦克风打开状态指示灯
电源	AC 220V $\pm 10\%$ 50-60 Hz
电源消耗	5~10W
机器尺寸	70(H) x 238(W) x 170(D) mm
包装箱尺寸	170 (H) x 410(W) x 215 (D) mm
净重	5.4 Kg
毛重	6.6 Kg

■ AS-3225L 避雷器



作用:

AS-3225L是一款用于户外广播线路防止雷电击入系统的配套保护设备，具有4路输入、4路输出。

特点:

- 具有四路信号输入(70V/100V音频信号)、四路输出(70V/100V音频信号)；
- 本机能够自动监测输出信号线是否被雷击，当检测到发生雷击时，自动将输入输出断开；
- 通道切换能力：每通道20A/70~100V音频信号；
- 具有雷电保护、过压保护和漏电保护功能；
- 具有正常运行指示和保护指示；
- 防雷等级：满足IEC529/EN60 529的保护等级：IP20；
- 具有短路信号激活电源功能；
- 采用地址模块，按照十进制设置地址；
- 具有远程开关机功能。

型号	AS-3225L
控制通道数	四组(CH1 - CH4)，可任意选择
输入容量	每个通道70/100 V, 20 A音频信号
输出容量	每个通道70/100 V, 20 A音频信号
防雷等级	满足IEC529 / EN60 529的保护等级: IP20
过压保护阈值电压	165~300V (峰值)
额定放电冲击电流	电流峰值 30 KA
漏电保护电流	≤ 10 mA
绝缘电阻	≥ 10 M Ω
告警激活输出电平	(0V)短路信号 (ACTIVE OUT)
功能控制	电源开关键一个，联机控制接口一个，短路电源激活口一个，设备地址设置开关一个(2位)
指示灯	电源 'POWER' 运行: 'RUN', 故障保护: 'PROTECT'
保护	AC FUSE(0.5A) x 1
电源线	(3 x 0.75 mm ²) x 15 M (标准)
电源	AC220 V $\pm 10\%$ 50-60 Hz
电源消耗	20~25 W
机器尺寸	89(H) x 483(W) x 350(D) mm
包装箱尺寸	145(H) x 520(W) x 435(D) mm
净重	7.9 Kg
毛重	9.1 Kg

■ AS-3219A 邻层报警矩阵



作用:

AS-3219A是一款邻层报警矩阵是实现分区报警的主设备，它的最大特点是对输入的短路报警信号进行0~±4的处理，即和报警区相邻上下4个分区实现联动报警。单机最大的报警分区为32路。

特点:

- 具有32路消防信号输入，两组16路消防信号输出；
- 可实现0~±4邻层功能；
- 具有短路信号激活电源功能；
- 采用地址设置开关，按照十进制设置本机地址。

设备型号	AS-3219A
可控制通道组数	三十二路CH1~CH32
报警信号	短路信号
警报激活输入	ALARM (1~32)
警报激活输出	两组, ALARM OUT (1~16), ALARM OUT (17~32)
激活邻区数目	0、±1、±2、±3、±4
功能控制	电源开关1个, 设备地址设置开关1个(1位), 邻层设置开关1个, 联机控制接口1个, 短路电源激活口1个
指示灯	POWER电源指示灯, CH1~CH32报警状态指示灯
保护	AC FUSE x 0.5A x 1
电源线	(3x0.75mm ²)x1.5M (标准)
电源	AC 220V ± 10% 50-60Hz
电源消耗	15~20W
机器尺寸	89(H)x483(W)x350(D) mm
包装箱尺寸	145(H) x 520(W) x435(D) mm
净重	5.2Kg
毛重	6.4Kg

■ AS-600P / AS-1000P 带前置定压功率放大器



特点:

- 5路信号输入 (3路话筒输入、2路线路输入、1路前置输出)；
- 设有100V、70V定压输出和4~16Ω定阻输出；
- 各输入通道音量独立调节；
- 总音量调节；
- 高音、低音独立调节；
- 具有优先级设计：MIC1为优先级，MIC2、3和线路AUX1、2为第二级；
- MIC1自动静音设有调节开关，可调节范围：0到-30dB；
- LED电平显示；
- 具有完善的输出短路保护和超温保护功能；
- 散热风扇热启动，无极调速；
- 非常适合中、小型公共场合广播使用。

设备型号	AS-600P	AS-1000P
额定输出功率	260W	360W
输出方式	4-16Ω定阻输出 70V (19Ω) 100V (39Ω) 定压输出	70V (14Ω) 100V (28Ω) 定压输出
话筒输入	MIC1 600Ω 5-8 mV, 不平衡 MIC2 600Ω 5-8 mV, 不平衡 MIC3 600Ω 5-8 mV, 不平衡	
线路输入	AUX1 10 kΩ 300 mV, 不平衡 AUX2 10 kΩ 300 mV, 不平衡	
辅助输出	1.3V	
频率响应	70 Hz ~ 18 kHz (± 3 dB)	
非线性失真 THD	≤ 1% at 1kHz, 1/3的额定输出功率, 满功率额定输出时的总谐波失真≤2%	
信噪比 S/N	Line: 75 dB, MIC: 60 dB	
音调调整范围	BASS 100 Hz (± 10 dB), TREBLE 12 kHz (± 10 dB)	
静音抑制能力	MIC1输入时, MIC2、MIC3、AUX1、AUX2信号衰减0~30 dB	
输出调整率	< 3 dB, 从无信号静态工作状态到满负荷工作状态	
功能控制	音量调节五个, 总音量一个, 高、低音调节各一个, 静音调节一个, 电源开关一个	
冷却方式	DC 12V FAN 强制风冷方式	
指示灯	电源 'POWER', 电平显示 '+1 dB、-5 dB、-10 dB、-13 dB、-17 dB、'	
保护	AC FUSE 8 A AC FUSE x 1, 负载短路, 温度过局	AC FUSE 8 A
电源线	(3 x 0.75 mm ²) x 1.5 M (标准)	
电源	AC 220 V ± 10 % 50/60 Hz	
电源消耗	350W	485W
机器尺寸	89(H)x483(W)x366(D) mm	
包装箱尺寸	185(H)x520(W)x435(D) mm	
净重	13.68 kg	14.08 kg
毛重	15.32 kg	15.7 kg

■ AS-1500/ AS-2000/ AS-2500 纯后级定压功率放大器



特点:

- 设有6.35插口, XLR 插口, 非常适用大、中、小型公共场合广播使用;
- 设有100V、70V定压输出和4~16Ω定阻输出;
- 输出音量可调节;
- 5单元LED工作状态显示: 电源“POWER”、信号“SIGNAL”、削顶“CLIP”、保护“PROT”、高温“TEMP”, 便于观察机器工作情况;
- 具有完善的输出短路保护和超温保护功能;
- 散热风扇热启动, 无极调速。

设备型号	AS-1500	AS-2000	AS-2500
额定输出功率	360W	460W	660W
输出方式	4-16Ω 定阻输出 70 V (13.6 Ω) 100 V (27.8 Ω) 定压输出	70 V (10.7 Ω) 100 V (21.7 Ω) 定压输出	70 V (7.4 Ω) 100 V (15.1 Ω) 定压输出
线路输入	<1V, 不平衡		
线路输出	1V, 不平衡		
频率响应	60 Hz ~ 15 kHz (± 3 dB)		
非线性失真 THD	≤ 0.5% at 1kHz, 1/3的额定输出功率, 满功率额定输出时的总谐波失真≤2%		
信号噪比 S/N	>79dB		
输出调整率	< 3 dB, 从无信号静态工作状态到满负荷工作状态		
指示灯	电源 'POWER', 削顶 'CLIP', 信号 'SIGNAL', 保护 'PROT', 高温: 'TEMP'		
保护	AC FUSE 15A 负载短路, 温度过高		
电源线	(3 x 1.0mm ²) x 1.5 M (标准)		
电源	AC 220 V ± 10 % 50/60 Hz		
电源消耗	485W	620W	880W
机器尺寸	89(H)x483(W)x366(D) mm		
包装箱尺寸	185(H)x520(W)x435(D) mm		
净重	15.12kg	17.66kg	19.74kg
毛重	16.76kg	19.3kg	21.36kg

■ AS-3000/AS-3500 纯后级大功率放大器



特点:

- 设有6.35插口, XLR 插口, 非常适用大、中、小型公共场合广播使用;
- 设有100V、70V定压输出和 4~16Ω定阻输出;
- 输出音量可调节;
- 5单元LED工作状态显示: 电源 "POWER"、信号 "SIGNAL"、削顶"CLIP"、保护 "PROT"、高温 "TEMP", 便于观察机器工作情况;
- 具有完善的输出短路保护和超温保护功能;
- 散热风扇强制启动。

设备型号	AS-3000	AS-3500
额定输出功率	1000W	1500W
输出方式	4-16 Ω定阻输出 70 V (4.9Ω) 100 V (10 Ω) 定压输出	70 V (3.3Ω) 100 V (6.7 Ω) 定压输出
线路输入	0.775V (0dB)不平衡	
线路输出	0.775V (0dB)不平衡	
频率响应	50 Hz ~ 18 kHz (± 3 dB)	
非线性失真THD	≤ 1% at 1kHz, 1/3额定功率输出, 满功率额定输出时的总谐波失真≤2%	
信号噪声比 S/N	线路>80dB	
输出调整率	< 3 dB, 从无信号静态工作状态到满负荷工作状态	
功能控制	音量调节一个, 电源开关一个	
冷却方式	DC 12 V FAN强制风冷方式	
指示灯	电源 "POWER", 削顶: "CLIP", 信号: "SIGNAL", 保护: "PROT", 高温: "TEMP"	
保护	AC FUSE 25A AC FUSE x 1, 负载短路, 温度过局, 直流输出, 输出过载	
电源线	(3 x 1.5 mm ²) x 1.5 M (标准)	
电源	AC 220 V ± 10 % 50 Hz	
电源消耗	1836W	2654W
机器尺寸	133(H)x483(W)x486(D) mm	
包装箱尺寸	225(H)x610(W)x585(D) mm	
净重	32 kg	38kg
毛重	34 kg	40kg

■ AS-32660A / AS-32860A 纯后级定压功率放大器



特点:

- 具有φ 6.35插口、XLR插口, RJ45网口, 适合大、中、小型公共广播系统使用;
- 具有70V、100V定压输出和4- 16Ω定阻输出;
- 4个LED分别用于指示: 削项 " CLIP "、信号 " SIGNAL "、保护 " PROT "、高温 " TEMP", 便于用户了解设备工作状态;
- 具有完善的输出短路保护和超温保护功能;
- 散热风机具有热启动功能;
- 全新设计的机内短路风道功放散热系统结构, 确保机器稳定可靠地工作;
- 使用地址设置开关, 按照十进制设置本机地址;
- 具有远程总音调节和远程温度监测及超温报警显示功能。

设备型号	AS-32660A	AS-32860A
额定输出功率	660W	1000W
输出方式	4-16 Ω定阻输出 70 V (3.3Ω) 100 V (51.1 Ω) 定压输出	70 V (4.9Ω) 100 V (10Ω) 定压输出
线路输入	10kΩ, 0.775V (0dB)不平衡	10kΩ, 1V (0dB)不平衡
线路输出	10kΩ, 0.775V (0dB)不平衡	10kΩ, 1V (0dB)不平衡
音压控制	32级数控, 可通过PC进行远程控制	
频率响应	50 Hz ~ 18 kHz (±3 dB)	60 Hz ~ 18 kHz (±3 dB)
非线性失真THD	<0.5% at 1kHz, 1/3的额定输出功率	
信号噪声比 S/N	>76dB	>80dB
阻尼系数	200	600
电压上升率	15 V/uS	40 V/uS
输出调整率	< 3 dB, 从无信号静态工作状态到满负荷工作状态	
功能控制	LCD显示屏一个, 电源开关键一个, 音量调节键2个 (VOL+, VOL-), 联机网口两个, 地址设置开关一个	
冷却方式	DC 12 V FAN强制风冷方式	
指示灯	电源 "POWER", 削项: "CLIP", 信号: "SIGNAL", 保护: "PROT", 高温: "TEMP"	
保护	AC FUSE x 15 A	AC FUSE x 25 A
电源线	AC FUSE x 1, 负载短路, 温度过局, 直流输出, 输出过载 (3 x 1.0 mm2) x 1.5 M (标准)	(3 x 1.5 mm2) x 1.5 M (标准)
电源	AC 220 V ± 10 % 50-60 Hz	
电源消耗	880W	1350W
机器尺寸	88(H)x 430(W) x 484 (D) mm	133(H) x 496(W) x 483(D) mm
包装箱尺寸	207(H) x 543(W) x 498(D) mm	543(H) x 596(W) x 260(D) mm
净重	20.1 kg	32 kg
毛重	21.7 kg	34 kg

■ AS-SA600 多功能播放主机



特点:

- 采用128*64液晶显示屏, 中、英文操作, 功能键一键进入操作界面, 操作方便简洁;
- 具有手动、编辑定时播放、外接定时激活播放、报警、电源定时、分区定时;
- 可多样化选择 (列表循环、列表顺序、全盘循环、全盘顺序、全盘随机);
- 支持U盘播放, 支持音频压缩格式: MP3、WMA, 可以接收FM调频广播和AM广播;
- 具有四套定时节目选择, 每套节目最大可定时200条任务; 定时任务通过PC工具软件来编辑及操作;
- 1路线路输入, 1路麦克风输入, 可以选择混音、紧急广播输出模式;
- 2路电源输出, 可以手动或自动控制, 电源1只有歌曲播放就可自动打开;
- 8个广播分区输出功能, 单个分区最大承受500W的有效负载, 总功率1000W;
- 录音功能, 可录制线路输入、麦克风输入音源, 可录音存储空间根据U盘存储空间大小决定;
- 内置监听扬声器, 并有单独的监听音量控制;
- 具有1个远程寻呼麦克风接口; 通过远程寻呼麦克风可控制该设置分区、电源、预设11个定时任务播放和1个停止控制及讲话 (远程寻呼麦克风需另配);
- Rs232接口与无线遥控器连接, 可控制预设11个定时任务的播放或停止 (无线遥控器需另配);
- 1路报警激活输入和1路定时激活输入, 1路报警激活输出;
- 关于播放优先级的顺序, 紧急讲话、报警激活 (或定时激活, 可根据设置项来选择优先) > 定时播放 > 手动播放 (包括MP3, FM, AM, LINEOUT等)。

作用:

AS-SA600多功能集成广播主机是常规性广播和紧急广播领域, 对传统广播设备做出了全面优化, 打造出高质最、功能全、高标准的新一代的多功能集成广播主机。8合1的超值超强体验: 单机集成了MP3、FM/AM、监听广播、分区播放、寻呼广播、紧急广播、定时播放等, 一台设备可以实现8台机的广播功能。

设备型号	AS-SA600
线路输入	10 kΩ 775 mV, 不平衡
话筒输入	600 Ω 10 mV, 不平衡
远程寻呼麦克风输入	信号: 输入频率: 100 Hz - 10 kHz 输入灵敏度5VRSM 通信: RS 485 通信模式, 传输距离1000米
线路输出	775 mV
频率响应	20 Hz - 20 kHz
非线性失真THD	< 0.01% at 1 kHz
信号噪声比S/N	> 70 dB
报警激活输入	0 V 短路信号
定时激活输入	0 V 短路信号
报警激活输出	0 V 短路信号
电源输出能力	5 A
定压输入	100 V, 70 V
分区通道能力	≤500 W (单通道), 总功率 1000 W
频率范围	FM 87.5 MHz-108 MHz AM: 531 kHz - 1710 kHz
电源	AC 220 V ± 10% 50/50 Hz
电源消耗	20W
产品尺寸 (宽x高x深)	482 (W) x 89 (H) x 350 (D) mm
包装箱尺寸 (宽x高x深)	520 (W) x 145 (H) x 435 (D) mm
净重	5.5 kg
毛重	6.9 kg

■ AS-M10R 遥控分区寻呼麦克风



特点:

- 具有8个分区选择按键2个电源选择按键和 12个快捷功能按键;
- 具有全开、全关按键便于操作;
- 具有一个鹅颈式麦克风和麦克风控制键;
- 音频信号采用平衡传输方式;
- 具有一个输出口, 传输线采用屏蔽双绞线, 同时传输音频信号和控制信号。

设备型号	AS-M10R
线路输入	10 kΩ 330mV
可控分区数	8分区
系统最大配置	1台AS-M10R
音频输出	10 kΩ ≤3VRSM
输出方式	平衡输出
频率响应 Line in	20Hz~20KHz (± 3dB)
非线性失真THD	<0.1% at 1kHz
信号噪声S/N	>70 dB
电源	DC 24V
电源消耗	< 10W
机器尺寸(HxWxD)	68 x31.2x160mm
包装尺寸(HxWxD)	170 x410 x215mm
净重	2.6Kg
毛重	3.7Kg

■ AS-10MP3 MP3播放器



特点:

- 采用128*64液晶显示屏, 中、英文操作, 功能键一键进入操作界面, 操作方便简捷;
- 具有手动、编辑定时播放、外接定时激活播放、报警、电源定时、分区定时; 可多样化选择(列表循环、列表顺序、全盘循环、全盘顺序、全盘随机);
- 支持U盘播放, 支持音频压缩格式: MP3、WMA, 可以接收FM调频广播和AM广播;
- 具有四套定时节目选择, 每套节目最大可定时200条任务; 定时任务通过PC工具软件来编辑及操作;
- 1路线路输入;
- 1路麦克风输入, 可以选择混音、紧急广播输出模式;
- 2路电源输出, 可以手动或自动控制, 电源1只有歌曲播放就可自动打开;
- 录音功能, 可录制线路输入麦克风输入音源, 可录音存储空间根据U盘存储空间大小决定;
- 内置监听扬声器, 并有单独的监听音量控制;
- 具有1个远程寻呼麦克风接口;
- 通过远程寻呼麦克风可控制电源、预设11个定时任务播放和1个停止控制及讲话。(远程寻呼麦克风需另配);
- RS232接口与无线遥控器连接, 可控制预设11个定时任务的播放或停止。(无线遥控器需另配);
- 1路报警激活输入和1路定时激活输入;
- 1路报警激活输出;
- 关于播放优先级的顺序, 紧急讲话、报警激活(或定时激活), 可根据设置项来选择优先) > 定时播放 > 手动播放(包括FM, AM, LINEOUT等)。

设备型号	AS-10MP3
线路输入	10 kΩ 775 mV, 不平衡
话筒输入	600 Ω 10 mV, 不平衡
远程寻呼麦克风输入	信号:输入频率 100 Hz - 10 kHz 输入灵敏度5VRSM 通信:RS485通信模式, 传输距离1000米
线路输出	775 mV
频率响应	20 Hz - 20 kHz
非线性失真THD	<0.01% at 1kHz
信号噪声比S/N	> 70 dB
报警激活输入	0 V短路信号
定时激活输入	0 V短路信号
报警激活输出	0 V短路信号
电源输出能力	5 A
频率范围	FM: 87.5 MHz - 108 MHz AM: 531 kHz -1710 kHz
电源	AC 220V ± 10% 50/60Hz
电源消耗	20W
产品尺寸(宽 x 高 x 深)	482 (W) x 89 (H) x 350 (D) mm
包装箱尺寸(宽 x 高 x 深)	520 (W) x 145 (H) x 435 (D) mm
净重	5.5 kg
毛重	6.9 kg

AS-DV DVD光碟机



特点:

- 采用最先进的技术优化的电路设计及先进的激光数码伺服系统, 稳定可靠;
- 兼容 DVD / VCD / HDCD / CD / DIVX / SVCD / MPEG4 / WMAP / CTURE-CDCDR/ RW等碟片;
- 增设大容量MP3, 单碟播放时间 600多分钟, 音质媲美CD。

设备型号	AS-DV
音频输出电平	1V0 ±0.2V (输出阻抗600Ω)
视频输出	1V0 ±0.2V (输出阻抗75Ω)
频率输出	20HZ ~20 KHz (± 3dB)
音频信噪比	≥80dB
失真加噪音	≤60dB(1KHz)
电源	220V~250V 交流电50Hz-60Hz
功率	15W
机体颜色	黑色/银色
重量	2.7Kg
外形尺寸	63mm x 483mm x 242mm

AS-F508R 数字调节器



特点:

- 原装荧光显示屏, 显示效果佳;
- 红外线遥控距离长、功能全;
- 微电脑控制系统, 专业高保真超高灵敏度;
- 选台方式丰富, 支持手动和自动, 频道浏览播放功能、六十个电台储存功能。

设备型号	AS-F508R
频率范围	中波(MW) 52Kz ~ 1620KHz 调频(FM)87MHz ~108MHz
限噪灵敏度	中波(MW) ≤5mV / m 调频(FM) ≤20uV
信噪比	中波(MW) ≥40dB 调频(FM) ≥45dB
输入阻抗	1KΩ
输出电压	500mVrms
使用电源	~ 220Hz 50Hz / 60Hz
电源功率消耗	≤10W
外形尺寸 (长x宽x高)	482mm x 240mm x 45mm

AS-MAP4P音源前置放大器



特点:

- 集成的蓝牙播放、U盘、SD卡MP3音乐文件播放和AM/FM调谐器;
- 两个单独的BL/USB/SD和AM/FM线路输出, 支持2区域音乐同时播放应用; 1路混合声输出;
- 两路线路输出可独立调节音量;
- 支持高速USB、SD;
- AM/FM各可预设60个频道节目。

设备型号	AS-MAP4P
音频输出	通道1) AM/FM立体声输出: 850mV 通道2) USB/SD/BT立体声输出: 1V 通道3) AM/FM和USB/SD/BT混合输出: 1.2V
频率响应 (dB)	20-20KHz ±3db
失真度(1KHz)	<0.05%
信噪比 (dB)	≥80dB
波段频率范围(MHz)	AM : 522KHz ~ 1620KHz, 步进9KHz。 AM : 520KHz ~ 1620KHz, 步进10KHz。 FM : 87.0MHz ~ 108MHz, 76~90MHz, 步进0.1MHz。
天线输入阻抗	FM:75Ω
净重	2.25Kg
毛重	3.6Kg
产品尺寸 (宽x高x深)	482(W)x240(D)x44(H) mm
包装箱尺寸 (宽x高x深)	600(W)x368(D)x120(H) mm

AS-K3PC自动定时播放软件



特点:

- 通过自动定时播放软件可实现无人值守自动控制公共广播系统;
- 手动、自动播放可同时工作, 自动播放优先于手动播放;
- 手动、自动控制电源定时器;
- 强大的定时播放引擎, 根据设置可以执行日、周、月、历年;
- 强大的设计模块、试听、添加事件, 修改事件, 事件入库, 操作简单, 立即生效定时关机功能;
- 权限控制, 增加了用户的安全系数, 可以防止非法用户操作系统;
- 支持音频格式有*.mid*.mp3; *.wav; *.wmv; *.wma; *.rm; *.rmvb*.mag; *.dat; *.asf; *.vob; *.mov; *.qt;
- 音频文件可以随机, 顺序, 循环播放。

■ 麦克风



TKM-100
(带四声前奏音)



TKM-200



TKM-15

型号	TKM-100	TKM-200	TKM-15
频率响应	40 -16KHz	40 -16KHz	40 -16KHz
灵敏度	-43dB±2dB	-43dB±2dB	-43dB±2dB
阻抗	200Ω	200Ω	200Ω
控制选项	轻触开关	轻触开关	机械式
麦克风线	10米	10米	10米
供电电压	AC11.4V	AC11.4V	DC 9V
换能方式	电容式	电容式	电容式
指向性	心型指向	心型指向	心型指向
尺寸	182 x 113 x 43 mm	125 x 150 x 35 mm	135 x 145 x 45 mm
重量	0.72kg	0.67kg	0.68kg

■ 麦克风



TKM-500WL

	接收机	手持麦	领夹麦
频率范围	637.5-690MHZ	637.5-690MHZ	637.5-690MHZ
调制方式	FM	FM	FM
频响带宽	50~18.000HZ	50~18.000HZ	50~18.000HZ
频率稳定性 +50°C至-10°C	15ppm	15ppm	15ppm
最大调制度		±50KHZ	±50KHZ
失真度	<0.3%	<0.3%	<0.3%
压缩扩展器	有	有	有
信噪比	>80dB		
射频输出		15dBm	15dBm
电流消耗	250mA	100mA	100mA
电压要求	5-12V	3V	3V
消耗功率	3W		
电池寿命		4小时(碱性20小时)	4小时(碱性20小时)
输入灵敏度	20dBu	45mV(20KHz)	45mV(20KHz)
音频额定输入		300mV	300mV
输入阻抗		10K	10K
操作范围	100米	100米	100米
音频输出	1000mV		
尺寸(L×W×H)	480×185×44mm	255×52×52mm	85×60×25mm
重量	1815g	280g	84g

■ TK-1000A 非平衡转平衡放大器



特点:

- 2路输入 (1路话筒输入、1路线路输入) ;
- 一组优质平衡输出;
- 输出音量可以调节;
- 灵活的供电方式和连接端口, 方便使用选择;
- 支持DC24V、AC22-24V 供电方式;
- 结构小巧、美观大方 (10.3 x 11.8cm), 方便安装到室内任何地方使用; HI- FI级音质效果, 超室宽频响范围20Hz - 20KHz (±1dB);
- 传输距离远、低失真、低损耗, 完全有效距离≥1KM;
- 采用两芯带屏蔽标准音频信号线作为传输线。

设备型号	TK-1000A
话筒输入(MIC)	MIC: 600Ω 5 mV, 不平衡
线路输入 (LINE)	LINE: 10 kΩ 330 mV, 不平衡
平衡输出	BALANCE: 10 kΩ 10 V, 平衡
频率响应	20 Hz - 20 kHz(± 1dB)
非线性失真THO	< 0.01% at 1 kHz
信号噪声比 S/N	> 80 dB
功能控制	音量调节一个
指示灯	'POWER'
电源	DC 24 V或AC 22-24 V
电源消耗	0.5A
机器尺寸	42(H) x 147(W) x 118(D) mm
包装箱尺寸	65(H) x 215(W) x 135(D) mm
净重	0.8 kg
毛重	1.3 kg

■ TK-1000B 平衡转非平衡放大器



特点:

- 一组优质平衡输入;
- 三路优质非平衡输出, 方便接入近距离的周边或功放设备;
- 灵活的供电方式和连接端口, 方便使用选择;
- 支持DC 24V、AC 22-24V 供电方式;
- 结构小巧、美观大方(10.3x11.8cm), 方便安装到室内任何地方使用;
- HI- FI级音质效果, 超室宽频响范围20 Hz ~ 20 KHz (± 1dB);
- 链接距离远、低失真、低损耗, 完全有效距离≥1KM;
- 采用两芯带屏蔽标准音频信号线作为传输线。

设备型号	TK-1000B
平衡输入	BALANCE 10kΩ 10V, 平衡
非平衡输出 (三路)	OUTPUT1、2、3: 10 kΩ 1.5 V, 不平衡
频率响应	45 Hz - 20 kHz(± 1 dB)
非线性失真THO	< 0.01 % at 1 kHz
信号噪声比 S/N	> 80 dB
指示灯	'POWER'
电源	DC 24 V或AC 22-24 V
电源消耗	0.5A
机器尺寸	42(H) x 147(W) x 118(D) mm
包装箱尺寸	65(H) x 215(W) x 135(D) mm
净重	0.8 kg
毛重	1.3 kg

■ 音控开关



产品型号:

VC-505(6W)
VC-5030(30W)
VC-5060(60W)
VC-5120(120W)
VC-505F(5W)带强插
VC-5030F(30W)带强插
VC-5060F(60W)带强插
VC-5120F(120W)带强插



产品型号 (五选一):

VC-605(5W)
VC-630(30W)
VC-660(60W)
VC-6120(120W)
VC-605F(5W)带强插
VC-630F(30W)带强插
VC-660F(60W)带强插
VC-6120F(120W)带强插

型号	VC-505 / VC-505F	VC-5030 / VC-5030F	VC-5060 / VC-5060F	VC-5120 / VC-5120F
产品类型	五级音量控制	五级音量控制	五级音量控制	五级音量控制
额定功率	6W	30W	60W	120W
强插信号	DC 24 V	DC 24 V	DC 24 V	DC 24 V
衰减	Step1: off	Step1: off	Step1: off	Step1: off
	Step1: -4 dB	Step1: -17 dB	Step1: -18 dB	Step1: -17 dB
	Step1: -1 dB	Step1: -11 dB	Step1: -11dB	Step1: -11dB
	Step1: -0.5 dB	Step1: -4.5 dB	Step1: -5 dB	Step1: -5.5 dB
	Step1: 0 dB	Step1: 0 dB	Step1: 0 dB	Step1: 0 dB
频响	20 Hz - 20 kHz	20 Hz - 20 kHz	20 Hz - 20 kHz	20 Hz - 20 kHz
产品外观尺寸(Wx HxD)	86 x 86 x 24 mm	86 x 86 x 40 mm	86 x 86 x 50mm	86 x 86 x 50mm
颜色	白色	白色	白色	白色

型号	VC-605 / VC-605F	VC-630 / VC-630F	VC-660 / VC-660F	VC-6120 / VC-6120F
产品类型	五通道选择	五通道选择	五通道选择	五通道选择
额定功率	5W	30W	60W	120W
强插信号	DC 24 V	DC 24 V	DC 24 V	DC 24 V
衰减	Step1: off	Step1: off	Step1: off	Step1: off
	Step1: -4 dB	Step1: -18 dB	Step1: -18 dB	Step1: -18 dB
	Step1: -1 dB	Step1: -12 dB	Step1: -12 dB	Step1: -12 dB
	Step1: -0.5 dB	Step1: -6 dB	Step1: -6 dB	Step1: -6 dB
	Step1: 0 dB	Step1: 0 dB	Step1: 0 dB	Step1: 0 dB
频响	20 Hz - 20 kHz	20 Hz - 20 kHz	20 Hz - 20 kHz	20 Hz - 20 kHz
产品外观尺寸(Wx HxD)	86 x 86 x 24 mm	86 x 86 x 40 mm	86 x 86 x 50 mm	86 x 86 x 50 mm
变压器尺寸(Wx HxD)	/	35 x 25 x 30 mm	50 x 35 x 40 mm	φ75 x 25 mm
颜色	白色	白色	白色	白色

■ 吸顶天花扬声器

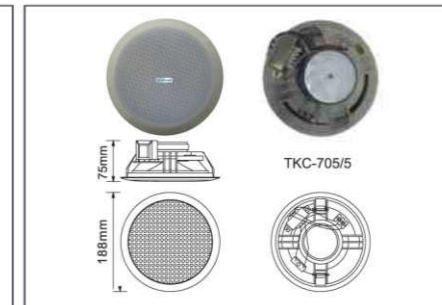
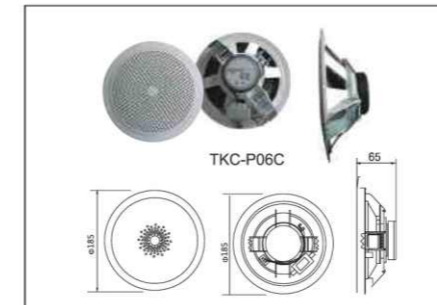

型号	TKC-P06C	TKC-705/5	TKC-705/6
最大功率	12W	9W	12W
额定功率	6W	6W	6W
功率抽头(100V)	6W/3W	6W/3W/1.5W	6W/3W
灵敏度	91 dB	92 dB	95 dB
频率范围(-10dB)	100 Hz-17 kHz	100 Hz -15 kHz	100 Hz -15 kHz
额定输入电压	100V	100V / 70 V	100V
额定阻抗	1.7 kΩ / 3.3 kΩ	1.7kΩ / 3.3kΩ / 6.7kΩ	1.7 kΩ / 3.3 kΩ
尺寸 (直径x 高)	φ185 x 65 mm	φ188 x 75 mm	φ228 x 90 mm
开孔尺寸	φ165 mm	φ170 mm	φ205 mm
喇叭单元尺寸	6"	5.5"	6"
重量	0.5 kg	0.76 kg	1kg
材质	ABS	ABS	ABS
颜色	白色	白色 (RAL9003)	白色

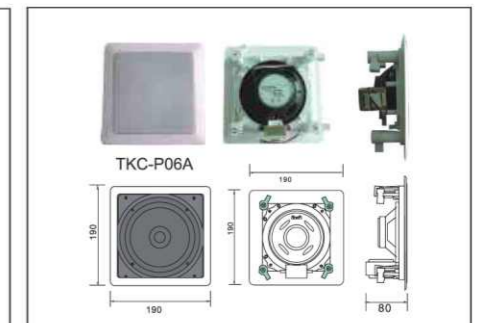
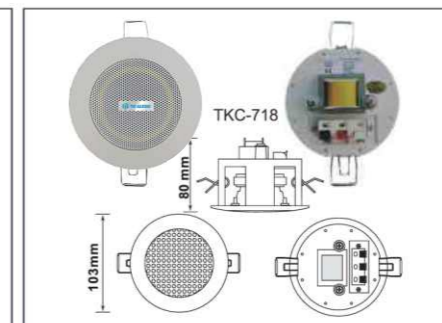
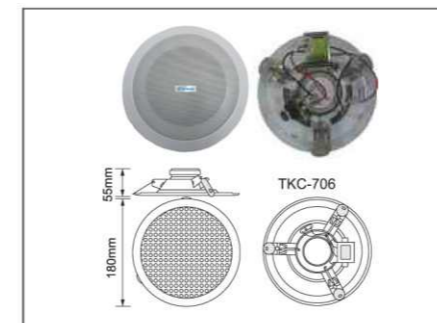

型号	TKC-706	TKC-718	TKC-P06A
最大功率	12W	9W	12W
额定功率	6W	6W	6W
功率抽头(100 V)	6W/3W	6W/3W	6W/3W
灵敏度	90 dB	85 dB	92 dB
频率范围(-10dB)	110 Hz -15 kHz	130 Hz -20kHz	110 Hz-18 kHz
额定输入电压	100V	100 V / 70 V	100V
额定阻抗	1.7 kΩ / 3.3 kΩ	1.7 kΩ / 3.3 kΩ	1.7 kΩ / 3.3 kΩ
尺寸 (直径x 高)	φ180 x 55 mm	φ103 x 80 mm	190 x 190 x 80 mm
开孔尺寸	φ155 mm	φ95 mm	160 x 160 mm
喇叭单元尺寸	5"	2.5"	5"
重量	0.65 kg	0.42 kg	0.7 kg
材质	金属	ABS	ABS
颜色	白色	白色 (RAL9003)	白色

■ 天花扬声器

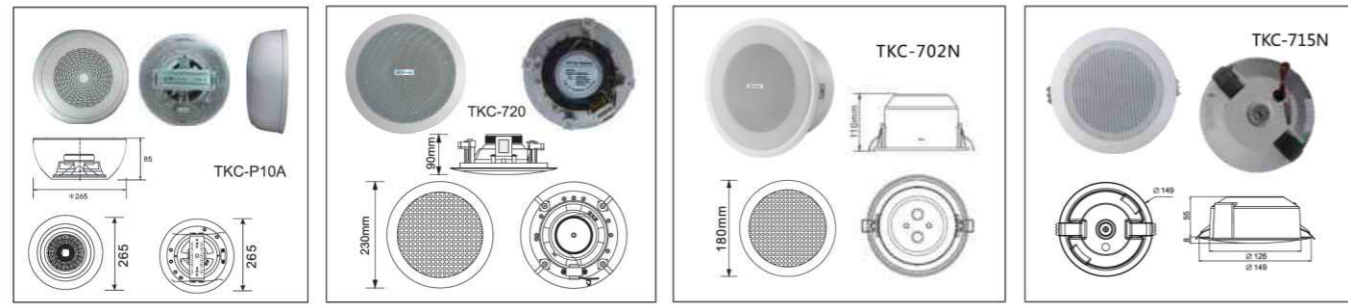

型号	TKC-P10A	TKC-720	TKC-702N	TKC-715N
最大功率	20W	20W	9W	6W
额定功率	10W	10W	6W	3W
功率抽头(100V)	10W / 5W / 2.5W	10W / 5W / 2.5W	6W / 3W / 1.5W	3W
灵敏度	93 dB	89dB	90 dB	90 dB
频率范围 (-10 dB)	130Hz-18kHz	110 Hz - 20 kHz	150Hz-18kHz	160Hz-16kHz
额定输入电压	100 V	100 V / 70 V	100 V / 70 V	100 V
额定阻抗	1kΩ/2kΩ/4kΩ	1kΩ/2kΩ/4kΩ	6.7KΩ / 3.3 KΩ/ 1.7 KΩ	3.3 KΩ
尺寸 (直径x高)	φ265 x 85 mm	φ230 x 90 mm	φ180 x 110mm	φ149x63 mm
开孔尺寸	无	φ200 mm	φ160 mm	φ132 mm
喇叭单元尺寸	6.5"	6.5"	5"	4"
重量	1 kg	1.2 kg	0.78 kg	0.36 kg
材质	ABS	ABS	ABS	ABS
颜色	白色	白色 (RAL9003)	白色 (RAL9003)	白色(RAL9003)

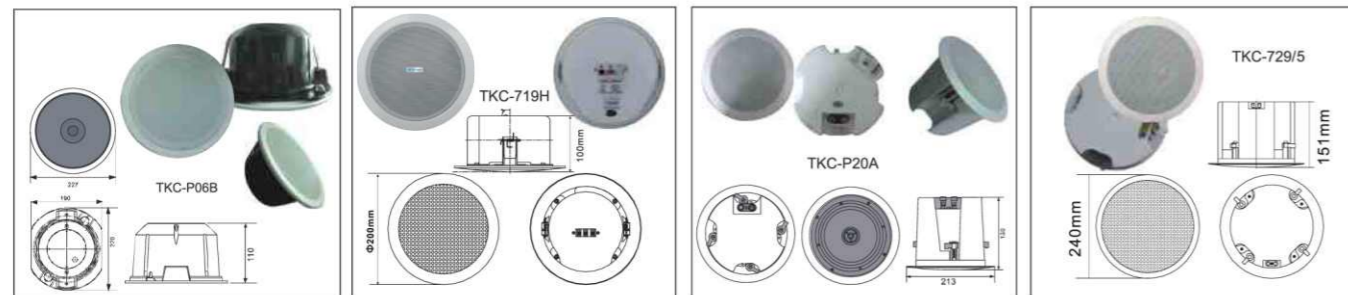

型号	TKC-P06B	TKC-719H	TKC-P20A	TKC-729/5
最大功率	12W	9W	40W	30W
额定功率	6W	6W	20W	20W
功率抽头 (100 V)	6W / 3W	6W/3W / 1.5W	20W	20W
灵敏度	91 dB	92 dB	88 dB	90 dB
频率范围 (-10dB)	200Hz-20kHz	330Hz-20kHz	100Hz-20kHz	100Hz-20kHz
额定输入电压	100 V	100 V / 70 V	100 V	100 V / 70V
额定阻抗	1.7kΩ/3.3kΩ	1.7 kΩ / 3.3 kΩ / 6.7 kΩ	500Ω	500Ω
尺寸 (直径x高)	φ227 x 110 mm	φ200 x 100 mm	φ213 x 130 mm	φ240 x 151 mm
开孔尺寸	φ200 mm	φ175 mm	φ180 mm	φ210 mm
喇叭单元尺寸	6.5"	6.5"	5"	5.5"
重量	0.9 kg	0.94 kg	1.5 kg	1.98 kg
材质	ABS	金属壳	ABS	ABS
颜色	白色 (面板) / 黑色 (后桶)	白色 (RAL9003)	白色	白色 (RAL9003)

■ 壁挂扬声器

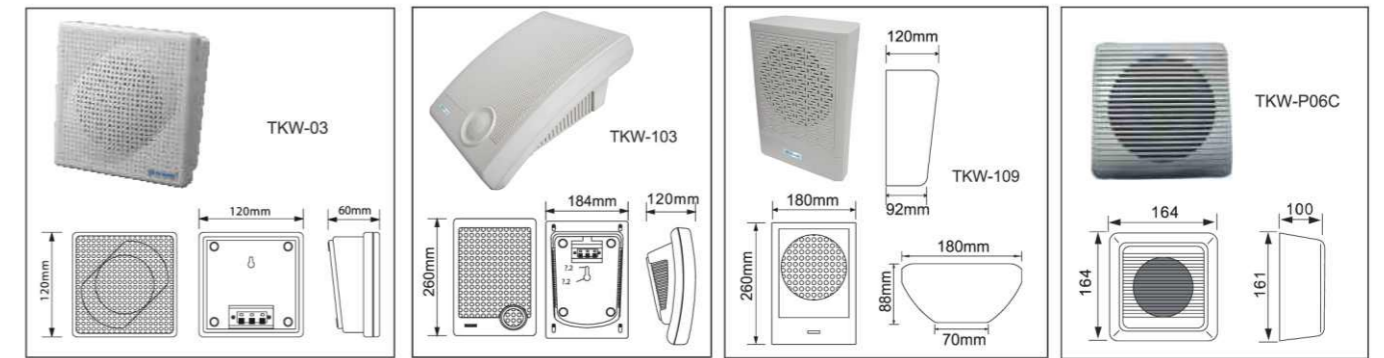

型号	TKW-03	TKW-103	TKW-109	TKW-P06C
最大功率	3W	15W	12W	12W
额定功率	1.5W	10W	6W	6W
功率抽头(100V)	0.75/1.5 W	10W / 5W	6W/3W	6W/3W
灵敏度	89dB	90 dB	92 dB	91 dB
频率范围(-10 dB)	200Hz-12kHz	180Hz-20kHz	140Hz-20kHz	150Hz-15kHz
额定输入电压	100 V / 70 V	100 V / 70 V	100 V / 70 V	100V / 70V
额定阻抗	6.7 kΩ / 13.3 kΩ	1kΩ / 2 kΩ	1.7 kΩ / 3.3 kΩ	3.3kΩ/1.7kΩ
尺寸 (宽x高x深)	130 x 120 x 60 mm	184 x 260 x 120 mm	260 x 180 x 120 mm	164 x 164 x 100 mm
扬声器单元尺寸	3"	6.5"	4"	5"
重量	0.4 kg	1.34 kg	1.7kg	0.8 kg
材质	ABS	ABS	ABS	ABS
颜色	白色 (RAL9003)	白色 (RAL9003)	白色	白色

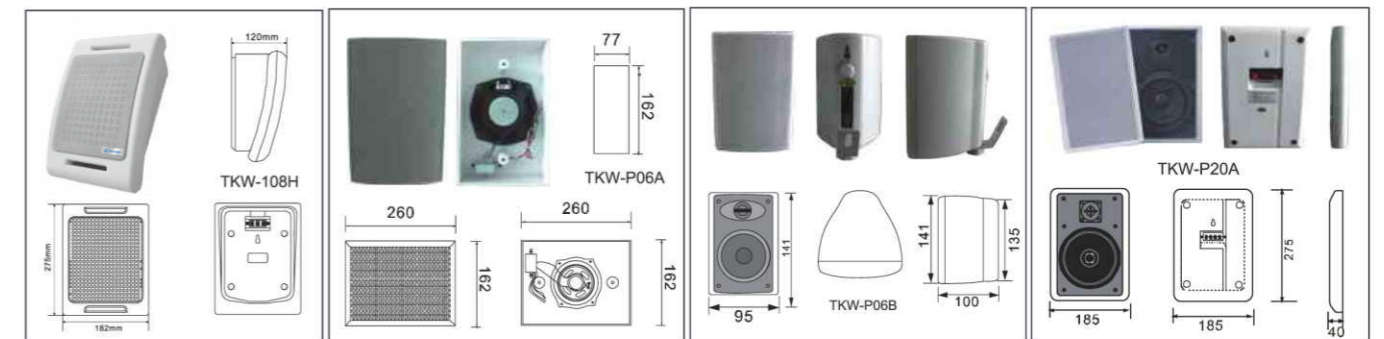

型号	TKW-108H	TKW-P06A	TKW-P06B	TKW-P20A
最大功率	20W	12W	12W	20W
额定功率	10W	6W	6W	10W
功率抽头(100V)	10W/5W	6W/3 W	6W/3W/1.5W/8Ω	10W/4Ω
灵敏度	92dB	92 dB	87 dB	88 dB
频率范围 (-10 dB)	120Hz-20kHz	130 Hz-17 kHz	150 Hz- 20kHz	120 Hz-20 kHz
额定输入电压	100 V / 70 V	100 V	100 V	100 V
额定阻抗	1kΩ/ 2kΩ	3.3kΩ/1.7kΩ	1.7k0/3.3kΩ/6.7kΩ	1kΩ/2kΩ
尺寸 (宽x高x深)	182x 275x 120 mm	260 x 162 x 77 mm	141 x 95 x 100 mm	275 x 185 x 40 mm
扬声器单元尺寸	6.5"	5.5"	3"	5"
重量	1.4 kg	1 kg	0.8 kg	1 kg
材质	ABS	HIPS	HIPS	HIPS
颜色	白色	白色 (RAL9003)	白色	白色

■ 壁挂扬声器

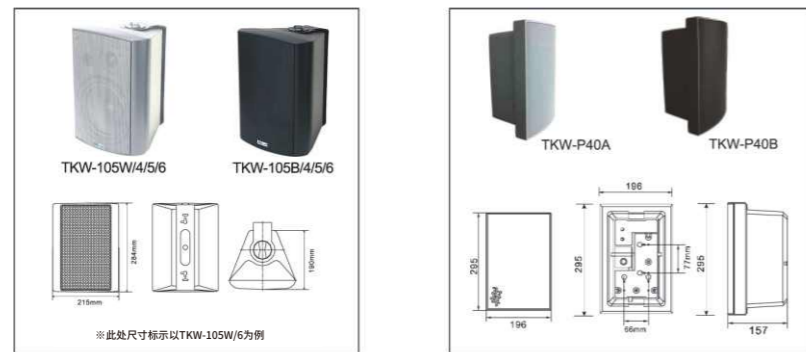

型号	TKW-105W/4 TKW-105B/4	TKW-105W/5 TKW-105B/5	TKW-105W/6 TKW-105B/6	TKW-P40A TKW-P40B
最大功率	20W	30W	40W	80W
额定功率	10W	15W	20W	40W
功率抽头(100V)	10W	15W	20W	5 W/10 W/20 W/40 W/8Ω
灵敏度	89dB	90dB	9 dB	86 dB
频率范围(-10 dB)	160Hz-20kHz	90Hz-20kHz	80Hz-20kHz	90Hz-15kHz
额定输入电压	100/70V	100/70V	100 V / 70 V	100 V
额定阻抗	1KΩ	667Ω	500Ω	2 kΩ / 1kΩ / 500Ω/ 250Ω/ 8Ω
尺寸 (宽x高x深)	160x220x145mm	162x245x185mm	215 x 284 x 190 mm	295 x 196 x 157 mm
重量	2.26Kg	2.78Kg	3.7 kg	3.6 kg
颜色	白色(RAL9003)/ 碳黑色(RAL7021)	白色(RAL9003)/ 碳黑色(RAL7021)	白色(RAL9003)/ 碳黑色(RAL7021)	白色/黑色

■ 壁挂扬声器



型号	TKW-206W/4 TKW-206B/4	TKW-206W/5 TKW-206B/5	TKW-206W/6 TKW-206B/6	TKW-206W/8 TKW-206B/8
最大功率	40W	60W	80W	100W
额定功率	20W	40W	60W	80W
功率抽头(100V)	20W/ 10 W/ 5 W	40 W / 20 W / 10 W	60W/30W/15W	80W/40W/20W
灵敏度	89 dB	89 dB	90 dB	89 dB
频率范围(-10 dB)	90Hz-20kHz	90Hz-20kHz	80 Hz-20 kHz	60 Hz-20 kHz
额定输入电压	100 V / 70 V	100 V / 70 V	100 V / 70 V	100 V / 70 V
额定阻抗	500Ω/1kΩ/2kΩ/8Ω(定阻)	250Ω/500Ω/1kΩ/8Ω(定阻)	167Ω/333Ω/667Ω/8Ω(定阻)	125Ω/250Ω/500Ω/8Ω(定阻)
尺寸 (宽x高x深)	250 x 160 x 145 mm	302 x 172 x 165 mm	344 x 202 x 193 mm	455 x 275 x 263 mm
重量	1.5 kg	3.4 kg	3.8 kg	7.5 kg
材质	ABS	ABS	ABS	ABS
颜色	白色/黑色	白色/黑色	白色/黑色	白色/黑色

■ 仿真岩石扬声器

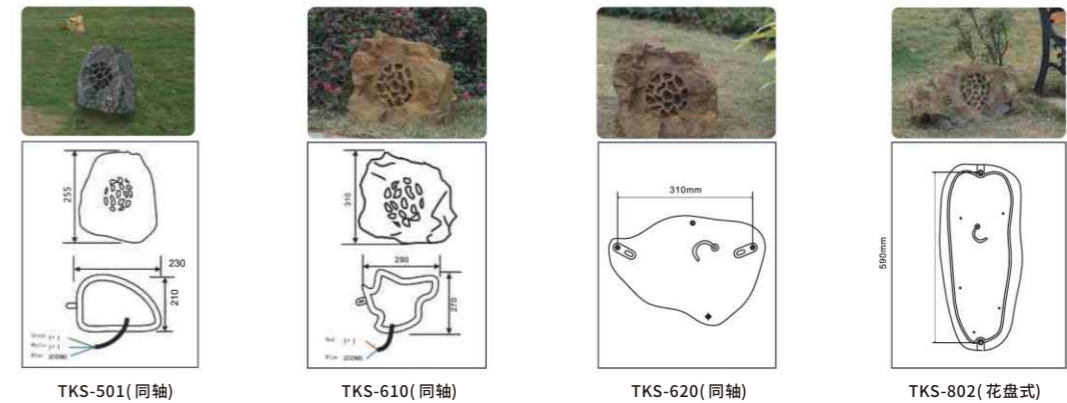

型号	TKS-501	TKS-610	TKS-620	TKS-802
最大功率	35W	30W	30W	75W
额定功率	25W	20W	20W	50W
功率抽头 (100 V)	25W / 10W	20W	20W	50W
灵敏度	89 dB	84 dB	84 dB	93 dB
频率范围 (-10dB)	100 Hz -16 kHz	80 Hz -16 kHz	80 Hz -16 kHz	50Hz-16kHz
额定输入电压	100 V / 70 V	100 V	100 V	100 V
额定阻抗	400Ω/1kΩ	500Ω	500Ω	200Ω
尺寸 (长x宽x高)	230 x 210 x 255 mm	310 x 270 x 290 mm	310 x 270 x 290 mm	590 x 330 x 285 mm
喇叭单元尺寸	5.25"防水同轴	6.5"防水同轴	6 S"防水同轴	8"低音 + 2"高音
重量	3.2±0.3kg	4.7±0.5kg	4.7±0.5kg	7.5±0.8kg
材质	玻璃钢	玻璃钢	玻璃钢	玻璃钢

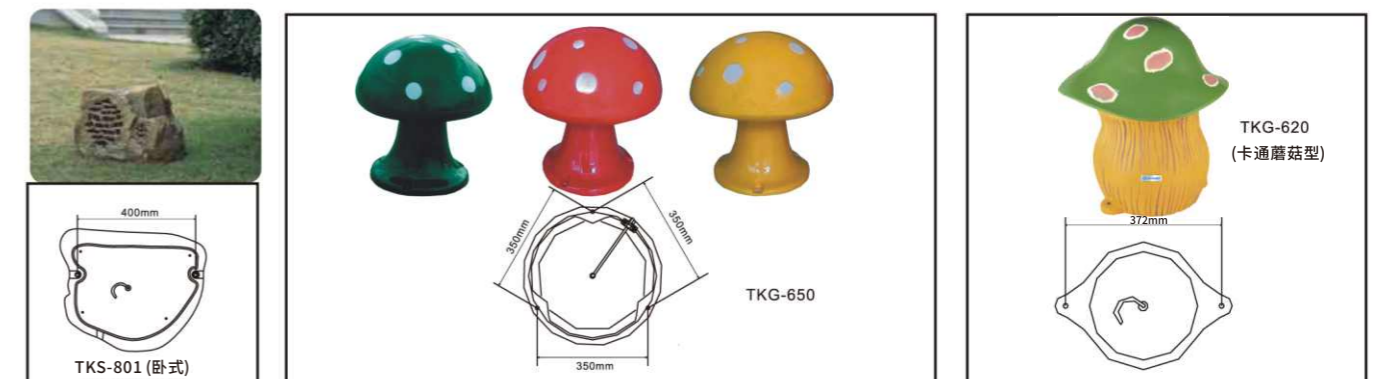

型号	TKS-801	TKG-650	TKG-620
最大功率	30W	30W	35W
额定功率	20W	20W	25W
功率抽头 (100 V)	20W	20 / 10 W	25W/10W
灵敏度	84dB	82dB	76dB
频率范围 (-10dB)	80 Hz -16 kHz	150 Hz -15 kHz	130Hz -15kHz
额定输入电压	100V	100 V / 70 V	100V / 70V
额定阻抗	500Ω	500Ω/1kΩ	400Ω/1kΩ
尺寸	400 x 300 x 270 mm	φ350 x 40 mm	φ372 x 465mm
喇叭单元尺寸	6.5"防水同轴	3 x 5"喇叭 x 2.2"高音 x 2	6.5同轴
重量	4.8±0.5kg	5.2±0.5kg	4.5±0.5kg
材质	玻璃钢	玻璃钢	玻璃钢

■ 仿真岩石扬声器

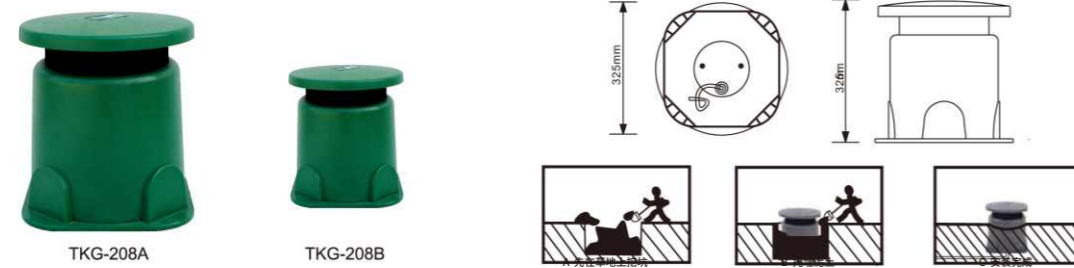

型号	TKG-208A	TKG-208B
最大功率	40W	30W
额定功率	25W	20W
功率抽头 (100 V)	25W/15W	20W/10W
灵敏度	85 dB	85 dB
频率范围 (-10dB)	130 Hz - 15 kHz	130 Hz - 15 kHz
额定输入电压	100 V/70 V	100V/70V
额定阻抗	400Ω / 667Ω	500Ω/ 1kΩ
尺寸	φ325 x 325 mm	φ215 x 230 mm
喇叭单元尺寸	6.5"低音 + 1"高音	5"低音+1"高音
重量	3.8 kg	2.8 kg
材质	ABS	ABS

■ 室内音柱

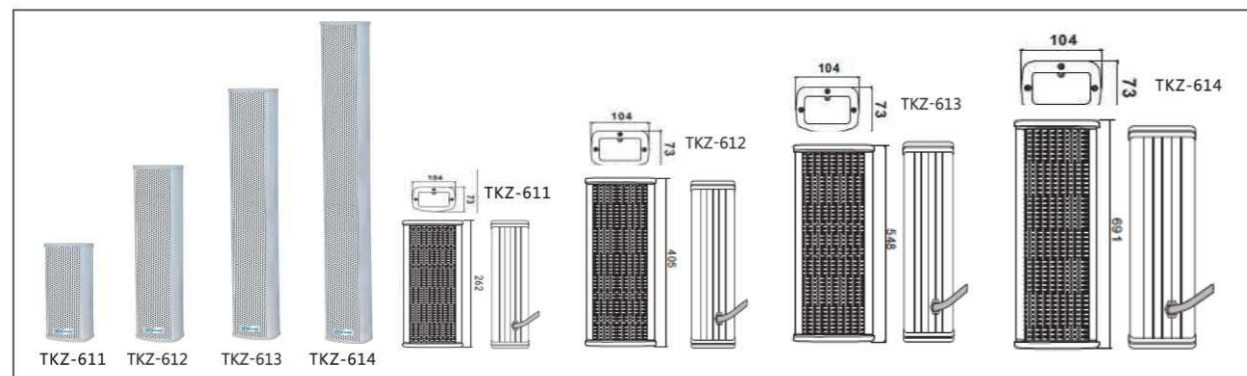

型号	TKZ-611	TKZ-612	TKZ-613	TKZ-614
最大功率	15W	30W	45W	60W
额定功率	10W	20W	30W	40W
功率抽头 (100 V)	10W/5W	20W/10W	30W/15 W	40/20 W
灵敏度	88dB	91 dB	92 dB	93 dB
频率范围 (-10d B)	170 Hz -15 kHz	170 Hz -15 kHz	170 Hz -15 kHz	170Hz-12kHz
垂直开放角度	90°	90°	90°	90°
水平开放角度	150°	150°	150°	150°
额定输入电压	100V	100V/70V	100V/70V	100 V
额定阻抗	1kΩ/2kΩ	500Ω/1kΩ	333Ω/667kΩ	250Ω/500Ω
尺寸 (宽x高 x 深)	106x262x75mm	104 x 405 x 73 mm	104 x 548 x 73 mm	104 x 691 x 73 mm
重量	1.4kg	2kg	2.8 kg	3.5 kg
颜色	白色	白色	白色	白色
材质 (外壳和铁网)	铝型材和铁网	铝型材和铁网	铝型材和铁网	铝型材和铁网

■ 室内音柱

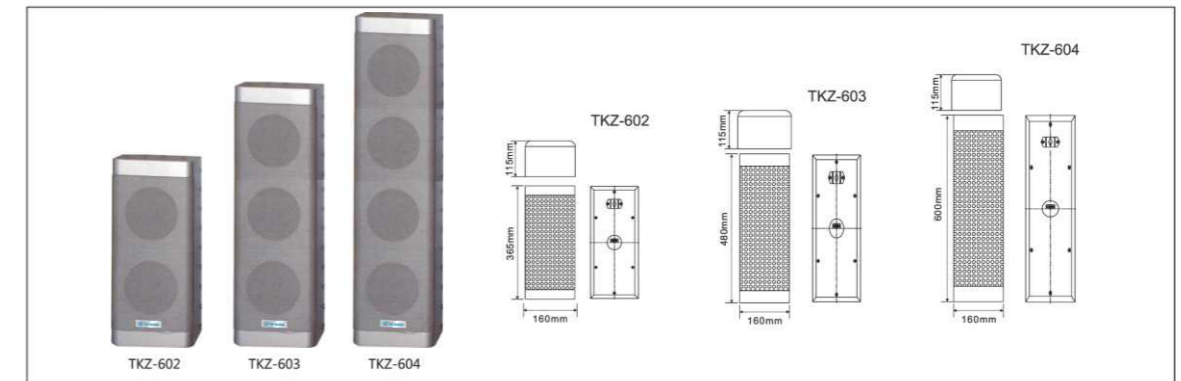

型号	TKZ-602	TKZ-603	TKZ-604
最大功率	20W	30W	40W
额定功率	10W	15W	20W
功率抽头 (100 V)	10W	15W	20W
功率抽头 (7 V)	10W	15W	20W
灵敏度	90dB	92dB	95dB
频率范围 (-10dB)	150 Hz -13 kHz	150 Hz -13 kHz	150Hz-11kHz
额定输入电压	100V/70V	100V/70V	100V/70V
额定阻抗	500Ω/1kΩ	333Ω/666Ω	250Ω/500Ω
尺寸	160 x 365 x 115 mm	160 x 480 x 115 mm	160 x 600 x 115 mm
喇叭单元尺寸	4.5"	4.5"	4.5"
重量	2.9kg	3.68kg	4.58kg
材质	中纤板	中纤板	中纤板

■ 室外音柱

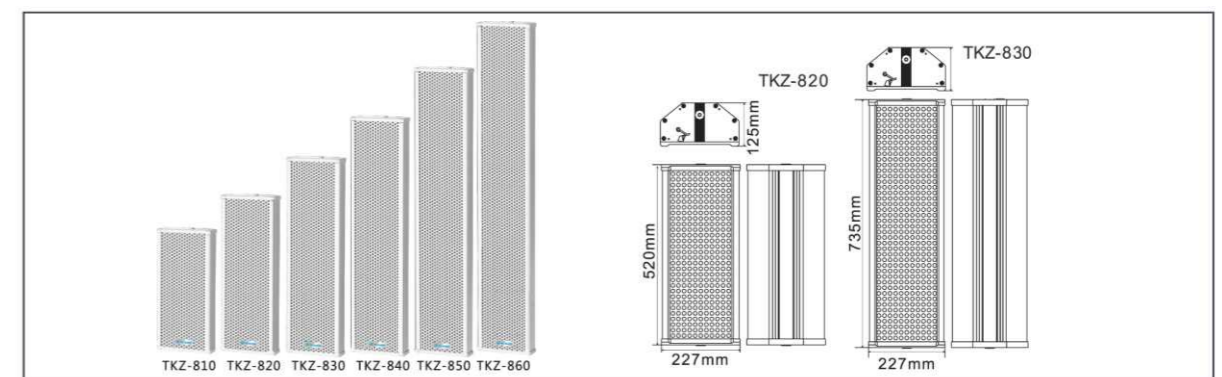

型号	TKZ-810	TKZ-820	TKZ-830	TKZ-840	TKZ-850	TKZ-860
最大功率	30W	60W	90W	120W	150W	180W
额定功率	20W	40W	60W	80W	100W	120W
功率抽头 (100 V)	20W/10W	40W/20W	60W/30W	80W/40W	100W/50W	120W/60W
灵敏度	94±2dB	94±2dB	94±2dB	94±2dB	94±2dB	94±2dB
频率范围 (-10dB)	130 Hz -16 kHz	130 Hz -16 kHz	130 Hz -16 kHz	130 Hz -16 kHz	130 Hz -16 kHz	130 Hz -16 kHz
额定输入电压	100V	100V	100V	100V	100V	100V
额定阻抗	500Ω/1kΩ	250Ω/500Ω	167Ω/333Ω	125Ω/250Ω	100Ω/200Ω	83Ω/167kΩ
尺寸 (宽x高x深)	225 x 350 x 125 mm	225 x 520 x 125 mm	225 x 735 x 125 mm	225 x 950 x 125 mm	225 x 1160 x 125 mm	225 x 1380 x 125 mm
喇叭单元尺寸	6.5"	6.5"	6.5"	6.5"	6.5"	6.5"
重量	2.8kg	4.3kg	6.3kg	7.8kg	9.6kg	10.3kg
材质	铝型材	铝型材	铝型材	铝型材	铝型材	铝型材

■ 室外音柱

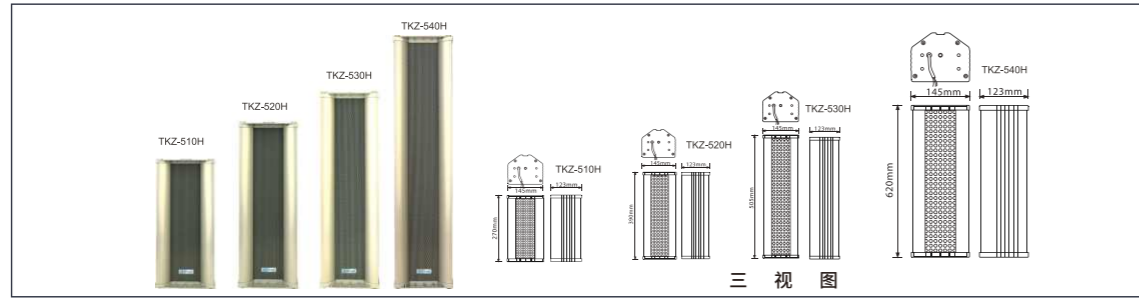

型号	TKZ-510H	TKZ-520H	TKZ-530H	TKZ-540H
最大功率	15W	30W	45W	60W
额定功率	10W	20W	30W	40W
功率抽头 (100 V)	10W/5W	20W/10W	30W/15W	40W/20W
功率抽头 (70 V)	5W/2.5W	10W/5W	15W/7.5W	20W/10W
灵敏度	90dB	92dB	93dB	94dB
频率范围 (-10dB)	120 Hz -16 kHz	120 Hz -20 kHz	120 Hz -20 kHz	120 Hz -20 kHz
垂直开放角度	90°	80°	80°	80°
水平开放角度	160°	160°	170°	165°
额定输入电压	100V / 70V	100V / 70V	100V / 70V	100V / 70V
额定阻抗	1kΩ / 2kΩ	500Ω / 1kΩ	333Ω / 667Ω	250Ω / 500Ω
尺寸 (宽x高x深)	145 x 270 x 123 mm	145 x 390 x 123 mm	145 x 505 x 123 mm	145 x 620 x 123 mm
重量	2.55kg	4.1kg	4.35kg	5.65kg
颜色	香槟色	香槟色	香槟色	香槟色
材质 (外壳和铁网)	铝型材和铁网	铝型材和铁网	铝型材和铁网	铝型材和铁网
防尘防水等级	IPX6	IPX6	IPX6	IPX6

■ 强指向性扬声器

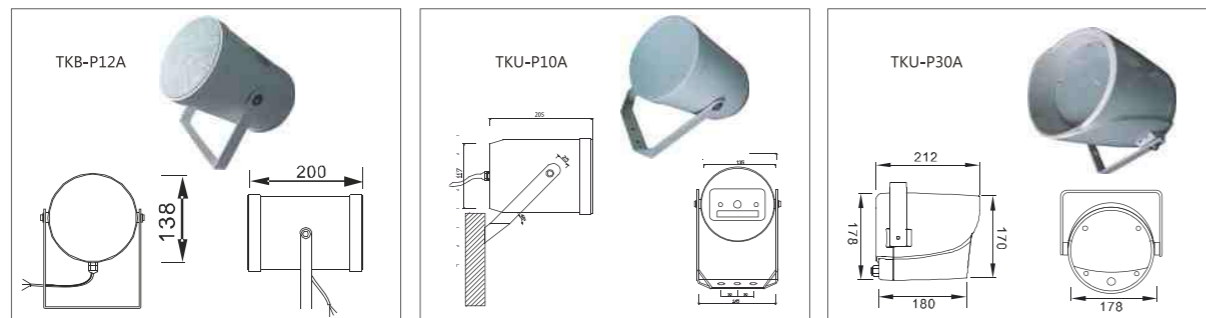

型号	TKB-P12A	TKU-P10A	TKU-P30A
最大功率	24W	20W	60W
额定功率	12W	10W	30W
功率抽头 (100 V)	12W / 6W / 3W	10W / 5W / 2.5W	30W/15W/7.5W/3.75W/8Ω
灵敏度	91 dB	91 dB	96 dB
频率范围 (-10dB)	150Hz-15kHz	130 Hz -15 kHz	160Hz-13kHz
额定输入电压	100V	100V	100V
额定阻抗	833Ω / 1.7kΩ / 3.3kΩ	1kΩ / 2kΩ / 4kΩ	333Ω/667Ω/1.3kΩ/2.67kΩ/8Ω
尺寸 (直径x高)	φ138 x 200 mm	φ138 x 205 mm	φ170 x 212 mm
扬声器单元尺寸	5"	5"	5"
重量	1.7kg	1.4kg	2kg
材质	ABS	ABS	ABS
颜色	白色	白色	灰色

■ 号角扬声器

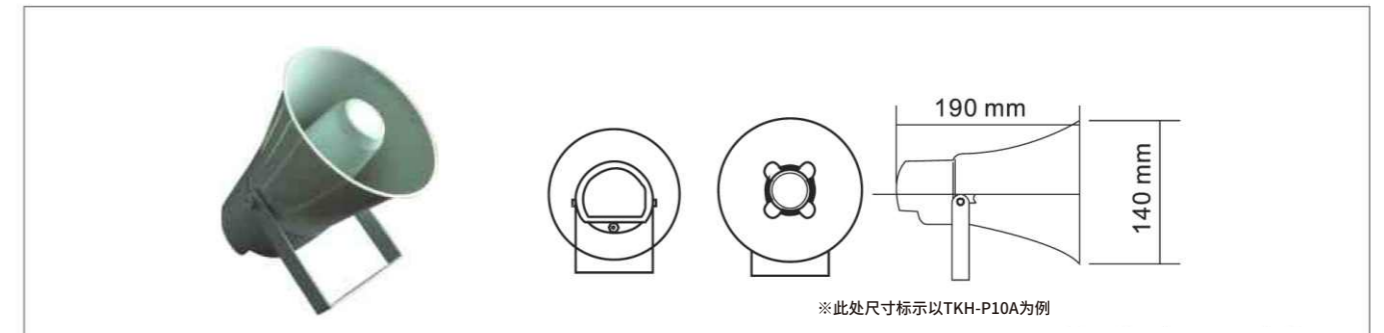

型号	TKH-P10A
最大功率	20W
额定功率	10W
功率抽头 (100 V)	10W / 5W
灵敏度	97 dB
频率范围 (-10dB)	400Hz-6kHz
额定输入电压	100V
额定阻抗	1kΩ / 2kΩ
尺寸 (直径x高)	φ140 x 190 mm
扬声器单元尺寸	1.3"
重量	1.2kg
材质	ABS
颜色	灰色



型号	TKH-67Q	TKH-68Q	TKH-69Q
最大功率	30W	60W	60W
额定功率	15W	30W	30W
功率抽头 (100 V)	15W / 7.5W	30W / 15W	30W / 15W
灵敏度	105 dB	105 dB	94dB
频率范围 (-10dB)	400Hz -5kHz	400Hz -6kHz	150Hz-14kHz
额定输入电压	100V	100V	100V
额定阻抗	667Ω / 1.3kΩ	333Ω / 667kΩ	333Ω / 667kΩ
尺寸 (直径x高)	222 x 162 x 232 mm	285 x 205 x 280 mm	366 x 165 x 272 mm
重量	1.4kg	2.0kg	3.0kg
材质	ABS	ABS	ABS
颜色	白色	白色	白色

吊球扬声器

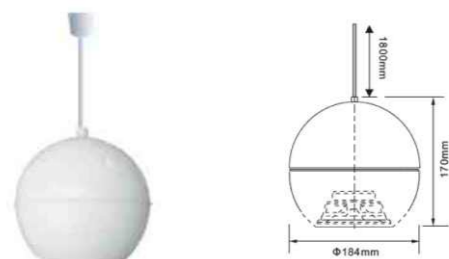

型号	TKP-P10A
最大功率	20W
额定功率	10W
功率抽头(100V)	2.5W/5W/10W
灵敏度	92 dB
频率范围 (-10 dB)	150-15KHz
开发角度 (1KHz/-6dB)	150°
额定输入电压	100 V
额定阻抗	4KΩ/2KΩ/1KΩ
尺寸 (直径x高)	φ184 x 170mm
重量	1075g
颜色	白色

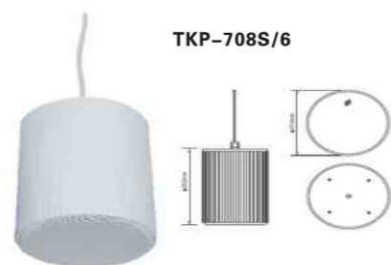

型号	TKP-708S/6
最大功率	40W
额定功率	20W
功率抽头(100V)	20 W/10W/5W
灵敏度	92 dB
频率范围 (-10 dB)	110 Hz-15 kHz
额定输入电压	100 V
额定阻抗	500Ω/1kΩ/2 kΩ
尺寸 (直径 x高)	φ170 x 252 mm
重量	2.8 kg
材质	ABS
颜色	白色/黑色

专业广播机柜



型号	TMC-27	TMC-42
尺寸 (W x D x H)	600x600x1245mm	600x600x1845mm
内部	24 U	37U

工厂

随着国内制造业日益完善和规范，建设智能化制造工厂成为国家现代化建设以及拉近与世界制造业水平差距的重要环节。一般的工厂分为不同的功能分区，不同分区之间有不同的广播需求。工厂复杂的功能场景要求广播系统具有多音源、多分区、处理复杂任务的强大能力，尤其是在一个高危的场所，语音广播是保证生产安全必不可少的举措。一个强大的广播系统，能极大提高工厂的智能化管理水平，提升工厂的运作效率。

工厂的基本设计需求是日常的生产广播、电话广播、多音源分区广播、紧急情况下的消防联动等。TK-AUDIO AS-52 系列IP公共广播系统，强大的分布式网络架构，能无缝满足工厂的各种功能要求，为厂商带来更高的效益。

- 无人值守
- 不同建筑、不同楼层的多音源分区广播
- 日常生产广播
- 生活作息定时提醒广播
- 自动电话语音转换广播
- 实现消防联动并分区报警
- 在工厂不同区域布置不同类型的扬声器
- 某些工厂有特殊场景下的扬声器要求，如洁净喇叭、防爆喇叭

工程案例

- 东莞新能德工厂
- 东莞TDK工厂
- 惠州普利司通轮胎工厂
- 广东捷雪制衣厂
- 潮阳市峡山区比高制衣厂
- 厦门好利来工厂
- 中山莱博顿卫浴厂
- 中山益达制衣厂
- 东风本田汽车有限公司三厂
- 东风乘用车公司新能源工厂
- 咸宁黄鹤楼酒厂
- 武汉东西湖装配式产业园
- 成都什邡卷烟厂



办公楼宇

办公楼宇内部存在着很多不同的应用环境单元，每个不同应用环境对广播功能的实现也有着不同的需求。所以分区控制，分区独立寻呼和分区独立音量可调显得尤为重要。TK-AUDIO公共广播系统能为客户提供前所未有的系统独立性，在保持市场主流产品所有的全区功能的前提下，拥有更具智慧的扩展模式，每个分区可以独立控制寻呼，广播和音量，当发生紧急情况时，自动启用优先级系统，实现全区紧急广播，为客户提供更全面的解决方案。

办公楼宇广播系统的设计专注于消防联动报警、音量控制开关两大功能。对于已安装了音量控制开关的系统，则在公共广播系统设计时需考虑是否在消防联动时强行把音量调节至最大输出。

- 实现无人值守
- 广播可播放CD、MP3和数字调谐器等作为背景音乐
- 可接入麦克风播放
- 可接收消防的信号并实现分区报警
- 实现分区播放、分区报警
- 每个分区单独控制音量
- 在广播机房可监听每个区域播放的音源

工程案例

- 杭州天目山大厦
- 广汽研究院
- 贵阳市白云区金丰大厦
- 成都南光集团总部
- 广州立白集团大厦
- 中国（广州）平安保险公司
- 芜湖县地税大楼
- 深圳大百汇总部
- 中国电信北京信息科技创新园
- 合肥供电局
- 兰州房地产交易大厦
- 九华山气象台



■ 综合商场

商场作为一个人流分布比较集中的应用环境，音量的不平衡会导致人数相对少的区域音量过大或人数多的区域音量过小。而且当背景音乐与寻呼广播切换时，提示钟声若是过激，很容易造成某些心脏病患者的不适。为了解决这一个问题，TK-AUDIO公共广播系统在采用成熟的分区音量控制技术基础上，对切换钟声也进行了专业的调试，能保证具有音量过度的悦耳钟声，为终端听众营造一个轻松愉悦的购物环境。

大型商场背景广播设计的基本要求是分区广播和分区寻呼广播这两大功能，根据项目实际情况，室外可配合使用全天候室外音柱，各楼层则安装吸顶天花扬声器。

- 实现无人值守
- 至少有麦克风、DVD机、MP3背景音乐等三种音源以上
- 平时播放背景音乐，当切入人工话筒寻呼时，立即强切至寻呼状态，当语音播报结束，再回切至背景功放
- 实现不同分区播放不同的音源
- 实现消防联动并分区报警
- 实现远程寻呼

工程案例

- 长沙黑金时代广场
- 德阳希望城
- 北京翼之城
- 上饶县香港丰跃名称购物中心
- 沈阳百利家居
- 新疆国际博览中心小商品城
- 合肥国泰百货
- 郑州银基商贸城
- 兰州仁和春天百货商场
- 广州黄花岗商贸城
- 绵阳北京华联购物中心
- 成都普尔斯马特商业店



■ 星级酒店

作为公共广播解决方案专家，TK-AUDIO公共广播系统在为酒店设计的解决方案中体现了其非凡的专业性。在实现酒店最基本的需求之外，TK-AUDIO公共广播系统拥有符合国际标准、为各种高档场所钟爱的扬声器品种。这些高档的扬声器不但拥有出色的语音再现性能和音质，极高的耐用性和优美的外观，而且对于不同应用环境所带来的潮湿，腐蚀，火焰和虫害都具备着极高的自我保护性能和极长的使用寿命，且符合各种国际标准，绝对是酒店一类高档场所的宠儿！

酒店的娱乐功能越丰富，广播的覆盖面越广。酒店的基本需求包括多音源选择播放、分区广播、消防报警广播、分区寻呼广播。整套系统可实现无人值守广播，每个区域实现分区报警，并附带强插功能，第一时间保证旅客生命及财产安全。

- 实现无人值守
- 广播可播放CD、MP3和数字调谐器等作为背景音乐
- 可接入麦克风播放
- 可接收消防的信号并实现分区报警
- 实现分区播放、分区报警
- 每个区域的音量单独调节
- 扬声器有多种选择



工程案例

- 海南美高梅度假酒店
- 沈阳皇都大酒店
- 海南美高梅度假酒店
- 江西前湖迎宾馆酒店
- 中山昆仑酒店
- 九龙锦江五星级酒店
- 丽江皇冠假日酒店
- 广州白云机场伯尔曼酒店
- 肇庆星湖明珠大酒店
- 兰州中山宾馆

■ 校园

随着社会越来越重视噪声所造成的损害，为了避免孩子在学校学习的过程中，产生消极和紧张情绪，学校的下课铃声也由当初吵闹的闹铃钟声转变为音乐下课铃。对于营造良好的学习氛围，促进学生学习的劲头，我们发现，学校对广播产品的要求，并不单单是市场上大部分产品所能满足的定时广播功能，而是更优的音质，更灵活的收音定时节目播放和学生主持广播功能。TK-AUDIO公共广播系统与众不同的地方在于能轻易实现收音定时广播和主持人功能，配合以多达70余款的高质量扬声器，为老师和学生提供更全面更设身处地的人性关怀。

学校是一个广播点分组变动较频繁、本地化、个性化音源播放较为灵活的应用场所。这种特色鲜明的环境需要一套能够满足任意教室寻址广播，任意编组控制广播，校园定时音乐铃声广播，与学校网络融合为一体的广播系统。传统广播系统几乎很难提供一个较高性价比的解决方案。

TK-AUDIO AS-52系列IP网络公共广播系统通过基于TCP/IP国际标准网络平台，融合最新的数字音频技术，能够实现长距离软矩阵控制，多套节目同时广播，终端可任意寻址广播，任意配置分区。清新、一目了然的操作界面简单易用，无需事先掌握。人性化的定时及手动播放，以及灵活的数字内通功能，个性化本地节目点播，为校园贴身打造各项行业先进功能，能够为学校师生提供更好的学习生活坏境，丰富了教学手段，增强师生互动与沟通，学习氛围自然上升。

校园广播方案的基本设计需求是实现本地播放、不同分区播放不同音源，并且能远程寻呼。

- 无人值守
- 至少能播放三种以上的音源
- 分室外操场区、室外公共区、食堂、男生宿舍、女生宿舍、行政楼、教学楼

- 要求本地播放，以供教师在教室单独接入广播系统
- 寻呼功能
- 在广播机房可监听各分区的情况
- 实现远程寻呼广播，领导可分控广播



教育行业



重庆艺术学校江北校区



重庆科技学院

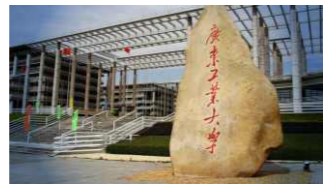

广东工业大学

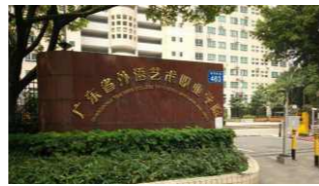

广东外语艺术学校



贵州大学明德学院

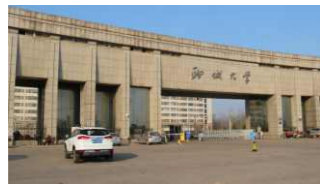

聊城大学



暨南大学番禺南校区



重庆两江南开中学



华中师范大学



六安大学科技园



重庆市渝北区实验中学



成都七中林荫校区



南宁中医药大学



南方科技大学



枣庄第八中学



漯河市许慎高级中学



上海市十五中学



上海市控江中学



郫县第一中学



彭州第一中学



黄石二中



深圳市光明区凤凰学校



新都第一中学

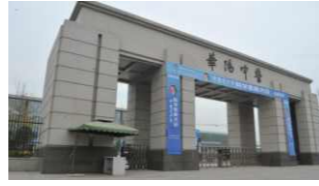

华阳中学



漳州北大培文学校



海南农垦中学



成都市第七中学（高新校区）



成都市第七中学（林荫校区）



饶平第二中学



成都新川实验外国语学校



成都师范银都紫藤小学



江夏区郑店小学

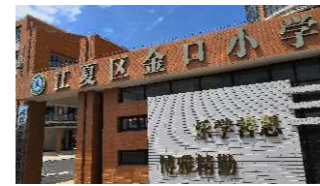

江夏区金口小学



洪山区第一小学书城路分校



珠海市三灶镇中兴小学



韶关执信小学



天津南开区幼儿园



江夏五里界中心幼儿园



江汉区传奇幼儿园

其他案例

- 成都石室中学（文庙校区）
- 成都石室中学（北湖校区）
- 成都市九中（宁夏校区）
- 新都香城中学
- 成都市万达七中
- 新都第二中学
- 泸州七中佳德国际学校
- 郫县第二中学
- 成都石室蜀都中学
- 南充市白塔中学
- 都江堰外国语学校
- 成都市第八中学
- 泸州老窖天府中学
- 新都蜀龙学校
- 蒲江寿安中学
- 成都犀浦外国语学校
- 绵竹实验学校
- 新都木兰中学
- 四川师大附中外国语学校
- 成都市第十二中（中科华校区）
- 师大一中龙泉校区
- 成都市第十二中（望江校区）
- 成都市高新实验中学（新北校区）
- 双流东升一中
- 成都市高新区中和职业中学
- 双流胜利中学
- 宜宾市第二中学
- 双流永安中学
- 牟坪中心校
- 雅安芦山中学
- 金堂县淮口中学
- 雅安庐山龙门乡初级中学
- 金堂县实验中学
- 华阳第一中学
- 彭州白马中学
- 达州外国语学校
- 达州中学（杨柳校区）
- 成都市树德协进中学
- 成都市七中（八一校区）
- 成都市中粮龙江路小学
- 成都市泡桐树小学（天府校区）
- 成都市泡桐树小学（蜀都校区）
- 成都市红花学校
- 四川大学附属实验小学
- 成都市太阳公元龙江路小学
- 成都市海滨小学
- 成都市建设路小学
- 成都市熊猫路小学
- 成都市成华小学
- 成都市双林小学
- 大丰小学（中心校）
- 成都市桂林小学
- 新都北星小学
- 成都市武侯计算机小学
- 新都旗檀小学
- 双流西航港小学
- 成都市九江小学
- 双流实验小学（东区）
- 成都市元华小学
- 成都市双华小学
- 成都市黄水小学
- 金堂县实验小学
- 成都市公兴小学
- 江北实验小学
- 芦阳镇第二小学
- 南充石油路小学
- 盖格威双语幼儿园