

溫溼度傳訊器(電壓輸出)使用說明書 Temperature / Humidity Transmitter (Voltage Output) Manual

感謝您購買本公司的產品！為使產品能正常運作，請您詳閱使用手冊，並請依照說明操作。謝謝！
Thanks for choosing our product! Please read carefully and follow this instruction before using!

產品附件清單 Product accessories list

產品：壁掛式 Wall mount

附件：如下

傳訊器	數量：1
螺絲 Screws	數量：4
使用說明書 Manual	數量：1
產品中有害物質的名稱及含量	數量：1

安裝方式 Installations

- 請選定安裝傳訊器的位
Please decide right position for installation.
- 將底座以螺絲固定在欲安裝的牆面或裝線盒上
Fix the base with screws on the wall
 - 請依接線圖連接訊號線 (電壓輸出，請參考接線圖一)
Please refer Figure 1 (Voltage Output).
 - 將 PC 板(LED 面朝上)，插入接線端子台，並將 PC 板嵌入正確位置
Connect properly the PC board to the terminal (LED is on top)
- 安裝線材請採用隔離線(15AWG / 17AWG / 22AWG)
Please apply 15AWG / 17AWG / 22AWG cable for installation.

***注意：接線前後，請勿接上電源，以免造成機板損壞，或發生危險**

Notice: Please remove power from unit before wiring input and output connection, in order to avoid any damage or hazard.

接線方式如下：Please refer to the wiring Figures as following：

端子接線方式 Wiring figure

電壓輸出 Voltage Output ($R_L > 2.5K\Omega$ at 24V DC)

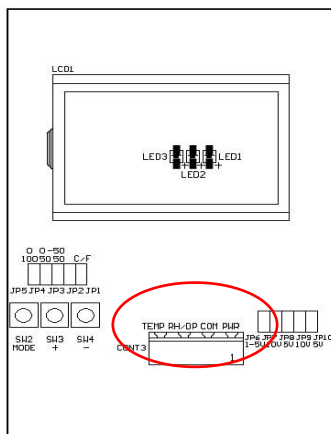

圖一
Figure 1

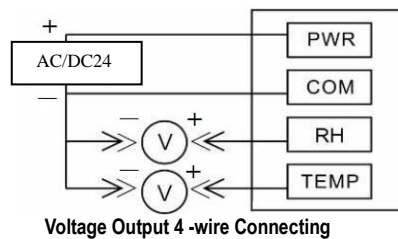

***注意：請勿接線或碰觸到 AC 110 ~ 220V 的電源**

Notice: Do not connect to AC 110 ~ 220V power supply.

溫度範圍選擇設定 Set up temperature range

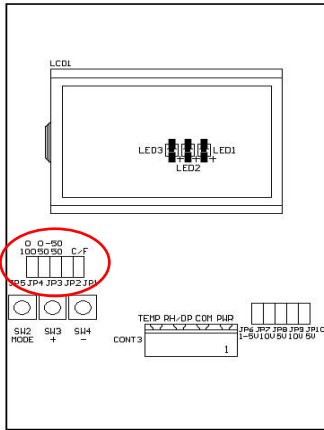

使用短路夾，以 JP1-JP5 選擇溫度範圍
Define Temperature range with the jumper in JP1-JP5.

1 : 短路 short 0 : 開路 open

溫度範圍設定選擇 Temperature range selections	JP5	JP4	JP3	JP2	JP1
0~50°C (Default)	0	1	0	-	-
0~100°C	1	0	0	-	-
-50~50°C	0	0	1	-	-

電壓輸出選擇 Set up voltage output (only for voltage output type)

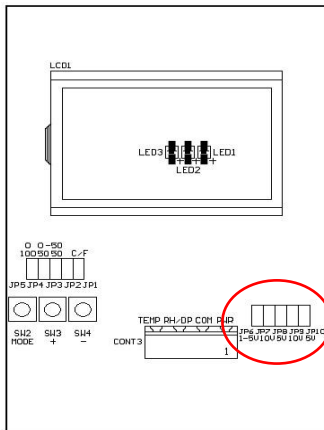

使用短路夾，以 JP6-JP10 選擇電壓輸出範圍
Define voltage output measuring range with the jumper in JP6-JP10.

1 : 短路 short 0 : 開路 open

電壓輸出選擇 Voltage output selections	JP6	JP7	JP8	JP9	JP10
0 ~ 10V (Default)	0	1	0	1	0
0 ~ 5V	0	0	1	0	1
1 ~ 5V	1	0	1	0	1

操作方式 Operation

1. 以 SW2, SW3, SW4 調整 (Mode, zero & span)

(Mode, zero and span) Adjustment with SW2, SW3, and SW4

先將傳訊器之上蓋拆開，再按 PCB 上之 SW2, SW3, SW4 做調整

First remove the upper housing to transmitter, than select mode with SW2 and adjust value with SW3, and SW4

2. 進入 Mode 選單 Start "Mode" menu

- 同時且持續按 SW3 及 SW4 鍵，約 2 秒後 LED 開始閃爍
Press simultaneously both SW3 and SW4 about 2 sec. LED starts flashing.
- 按 SW2 鍵選擇欲調整的項目，並以 SW3 及 SW4 調整數值
Press SW2 for mode selection, SW3 and SW4 for value adjustment.

**若 LED 閃爍 10 次未以 SW2 選擇，將自動回到正常顯示 Mode 0
If LED flashes 10 times without any mode selection, it will return to regular display (Mode 0).

**進入 Mode 後，若 25~30 秒無動作，即自動回到正常顯示 Mode 0
It will also return to regular display Mode 0 after 25~30 sec if no action occurred.

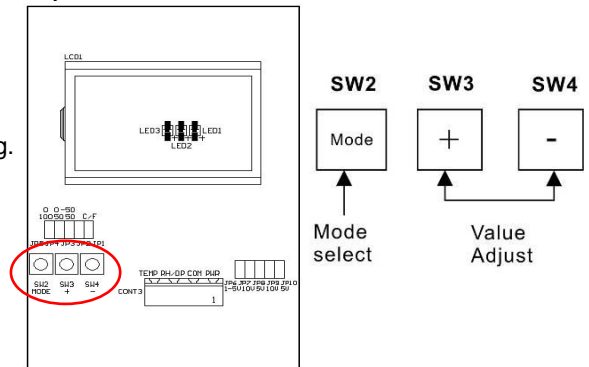

Mode 0~7 : Mode 0 ~ 7 模式

LED 面板顯示操作調整 LED display

Mode 0 : 正常模式

- 可視 LED 燈號
Check LED

- 按 SWITCH 調整
Press SWITCH for adjustment

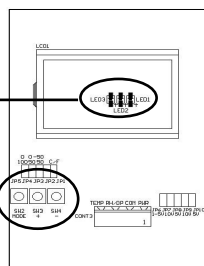

Mode 1 : 溫度校正模式

溫度校正 (校正單位 0.1°C)
Temperature adjustment (Unit: 0.1°C)

- 按一次 SW2 切換至 Mode 1，以 SW3(+) 及 SW4(-) 調整數值
Press SW2 one time to switch to Mode1, SW3(+), SW4(-) for value adjustment
- LED1 燈亮
LED1 lighting

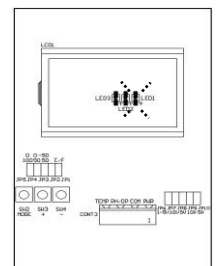

Mode 2：溼度校正模式

溼度校正 (校正單位 0.1%RH)

Humidity adjustment (Unit: 0.1%RH)

- 按二次 SW2 切換至 Mode 2，以 SW3(+)及 SW4(-)調整數值
Press SW2 two times to switch to Mode2, SW3(+),SW4(-) for value adjustment
- LED2 燈亮
LED2 Lighting

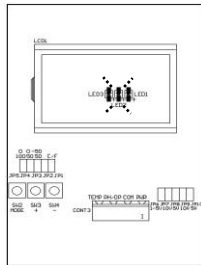

Mode 3：溫度 zero 調整模式

溫度 0V / 1V 校正 (zero)

Temperature 0V / 1V adjustment(zero)

- 按三次 SW2 切換至 Mode 3，以 SW3(+)及 SW4(-)調整數值
Press SW2 three times to switch to Mode3, SW3(+),SW4(-) for value adjustment
- LED1,LED2 燈亮
LED1,LED2 Lighting

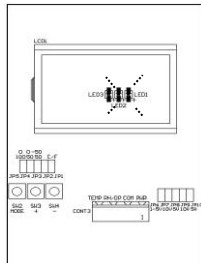

Mode 4：溫度 span 調整模式

溫度 5 V / 10V 校正 (span)

Temperature 5 V / 10V adjustment (span)

- 按四次 SW2 切換至 Mode 4，以 SW3(+)及 SW4(-)調整數值
Press SW2 four times to switch to Mode4, SW3(+),SW4(-) for value adjustment
- LED3 燈亮
LED3 Lighting

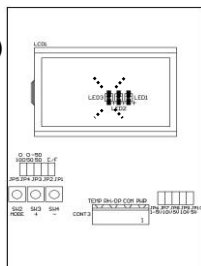

Mode 5：溼度 zero 調整模式

溼度 0V / 1V 校正 (zero)

Humidity 0V / 1V adjustment(zero)

- 按五次 SW2 切換至 Mode 5，以 SW3(+)及 SW4(-)調整數值
Press SW2 five times to switch to Mode 5, SW3(+),SW4(-) for value adjustment
- LED1,LED3 燈亮
LED1,LED3 Lighting

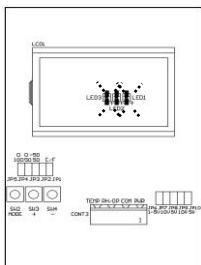

Mode 6：溼度 span 調整模式

溼度 5 V / 10V 校正 (span)

Humidity 5 V / 10V adjustment (span)

- 按六次 SW2 切換至 Mode 6，以 SW3(+)及 SW4(-)調整數值
Press SW2 six times to switch to Mode 6, SW3(+),SW4(-) for value adjustment
- LED2、LED3 燈亮
LED2、LED3 Lighting

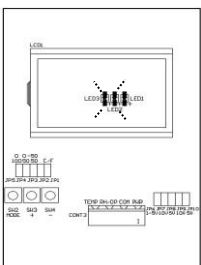

Mode 7：Reset 模式

按七次 SW2 以切換至 Reset 模式，Reset 可以 SW3 或 SW4 切換 YES (所有校正值重置為零) / NO (預設：所有校正值不變)

Press SW2 seven times to switch to "Reset" mode, switch "YES"(all value resets to zero) or "NO"(all value remains) with SW3 or SW4

LED1,LED2,LED3 燈全亮
LED1,LED2, LED3 are all lighted

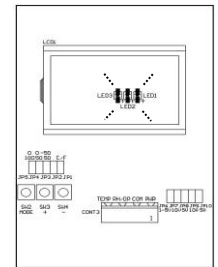

回 Mode 0：正常模式

按八次 SW2 以切換回正常顯示

Press eight times SW2 to go back to regular display.

校正範圍
Range:
0~±0.5V
校正單位
Unit:
0.01V